



**DISTRIBUIDORA  
HC**

Calidad industrial · Marcas oficiales · Envíos a todo el país

# Macroled

## Iluminación LED profesional

Catálogo oficial de productos

*Distribuidor oficial Macroled en Argentina*

Hogar

Profesional

Exterior

Industrial

Smart

Decorativa

Consultas y cotizaciones: +54 9 11 7095-9400 · [www.distribuidorahc.com.ar](http://www.distribuidorahc.com.ar)

A nighttime photograph of a city skyline, dominated by the Burj Khalifa on the left. The building is illuminated with blue lights, and its spire reaches towards the top of the frame. Other skyscrapers are visible in the background, some with red and blue lights. In the foreground, a complex highway interchange is lit up with warm yellow lights, showing light trails from traffic. The overall scene is a vibrant, modern urban landscape.

# MACROLED®

CATÁLOGO GENERAL 2025 / 2026

UNA MARCA DE

The logo for Coresa, featuring a stylized white dome or arch above the word "CORESA" in a bold, sans-serif font. A registered trademark symbol (®) is located to the right of the word.

**CORESA®**

**MACROLED®**



2010

FUNDACIÓN

10

MARCAS

5000

SKUS

1600m<sup>2</sup>

OFICINAS

20000m<sup>2</sup>

DEPÓSITO

180

EMPLEADOS



COBERTURA EN TODA  
LATINOAMÉRICA

## MACROLED®

### LIDERANDO LA ILUMINACIÓN EN LATINOAMÉRICA

Desde 2010, Macroled se ha consolidado como la marca líder en tecnología LED, transformando la forma en que iluminamos hogares, empresas y ciudades.

Con más de 5.000 productos, el respaldo de 10 marcas y un equipo de 190 colaboradores, ofrecemos soluciones que combinan eficiencia energética certificada, innovación constante y diseño de vanguardia.

Nuestra infraestructura, con 20.000 m<sup>2</sup> de depósitos y 1.600 m<sup>2</sup> de oficinas en Argentina y Perú, nos permite garantizar un abastecimiento ágil y un servicio confiable en toda la región.

Hoy, Macroled ilumina proyectos en Argentina, Chile, Paraguay, Uruguay, Bolivia, Perú, Guatemala y Honduras, llevando calidad y confianza a cada rincón de Latinoamérica.

Porque la luz no solo ilumina: inspira, conecta y transforma.

#### CERTIFICACIONES



EFICIENCIA  
ENERGÉTICA



IRAM



TUV  
RHEINLAND



INTERTEK



LENOR



SEGURIDAD  
ELÉCTRICA

# ÍNDICE

Clickeá en cada título para ir a cada sección



## LÁMPARAS PÁG. 07

- 09 BULBOS
- 17 BULBONES
- 23 HIGH POWER
- 27 FILAMENTO DECO
- 31 FILAMENTO GOLDEN
- 37 FILAMENTO DECO COLOR
- 39 BIPIN
- 43 PAR16 PVC
- 51 AR111
- 55 SPOT PRO
- 59 PAR
- 65 TUBOS

## ARTEFACTOS LÁMPARAS PÁG. 73

- 75 GUIRNALDAS IP65
- 77 PORTALÁMPARAS ALUMINIO
- 83 PORTALÁMPARAS
- 85 PORTATUBOS LISTÓN
- 86 PORTATUBOS HERMÉTICOS

## ARTEFACTOS METÁLICOS PÁG. 89

- 91 AROS DE METAL
- 93 AROS DE ALUMINIO
- 95 ARTEFACTOS EMBUTIR PAR16
- 99 ARTEFACTOS PLAFÓN PAR16 Y AR111

## ARTEFACTOS PC PÁG. 103

- 105 AROS ARTEFACTOS PAR16
- 107 AROS EMBUTIR PARA DICROS
- 113 ARTEFACTOS PLAFÓN

## ARTEFACTOS INTERIOR PÁG. 117

- 119 PANELES MÓVILES
- 121 PANELES COB PREMIUM
- 123 PANELES EMBUTIR Y PLAFÓN
- 135 PANELES GRAN FORMATO
- 139 DRIVERS
- 141 ACCESORIOS PANELES
- 145 LISTÓN T5
- 147 HIGHBAY CLASSIC
- 151 HIGHBAY STANDARD
- 155 HIGHBAY PRO

## LUCES DE EMERGENCIA PÁG. 161

- 163 BATERÍAS
- 164 30 LED / 60 LED / 90 LED
- 165 TIPO MANTIS
- 167 COB DE EMBUTIR
- 169 PARA APLICAR O EMBUTIR
- 171 SEÑALES LUMINOSAS
- 175 LINTERNA PRO

## ARTEFACTOS EXTERIOR PÁG. 177

- 179 ESTACAS
- 183 LUCES DE PARED
- 189 TORTUGAS
- 193 ARTEFACTO HERMÉTICO
- 195 REFLECTORES CLASSIC
- 205 REFLECTORES STANDARD
- 213 REFLECTORES PRO

## SOLAR PÁG. 225

- 227 ESTACAS
- 231 LUCES DE PARED
- 237 REFLECTORES SOLARES
- 241 LUCES DE CALLE

## SENSORES Y FOTOCÉLULAS PÁG. 243

- 245 FOTOCÉLULAS
- 247 SENSORES DE MOVIMIENTO DE EMBUTIR
- 249 SENSORES DE MOVIMIENTO TECHO
- 250 SENSORES DE MOVIMIENTO PARED Y TECHO

## SMART PÁG. 251

- 255 DICRO Y BULBO
- 257 REFLECTORES
- 259 ENCHUFE E INTERRUPTOR
- 261 SENSORES

MACROLED®

# LÁMPARAS

Clickeá en cada imagen para ir a la página



MACROLED®



9 • BULBOS



17 • BULBONES



23 • HIGHPOWER



27 • DECO



31 • GOLDEN



37 • DECO COLOR



39 • BIPIN



43 • PAR16



51 • AR111



55 • SPOT PRO



59 • PAR



65 • TUBOS



ESCANEA EL CÓDIGO O  
HACÉ CLICK PARA VER  
LA FAMILIA COMPLETA

ÍNDICE

# A55 y A60

## Línea Opal



ESCANEA EL CÓDIGO O  
HACÉ CLICK PARA VER  
TODOS LOS PRODUCTOS

MACROLED®



6.5W

9.5W

11.5W / 14.5W

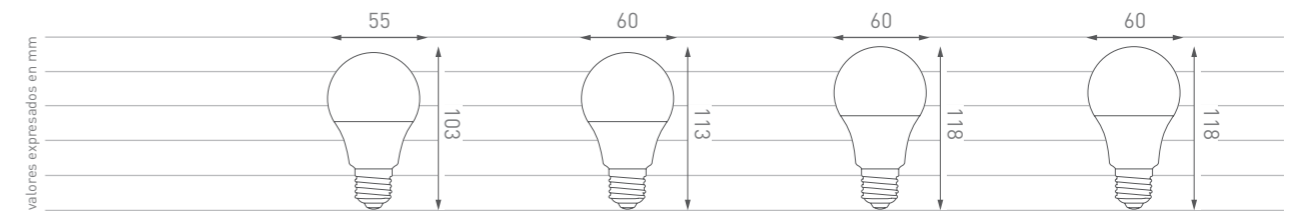

### CARACTERÍSTICAS ELÉCTRICAS

Tensión	AC220-240V
Frecuencia	50-60Hz
Anti-High-Volt	1500V
EMC	Si
Clase	2
Vida útil	15.000hs
ON / OFF Switch	15.000
CRI	80Ra
SDCM	6
Garantía	1 año
Temperatura	-20° +40°

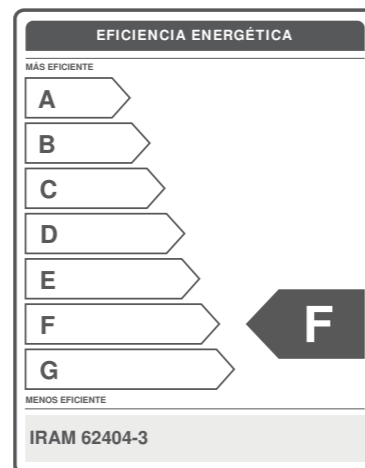

MODELO	BT-55-7			BT-60-10			BT-60-12			BT-60-15		
	Cálido	Neutro	Frío	Cálido	Neutro	Frío	Cálido	Neutro	Frío	Cálido	Neutro	Frío
Tipo de Blanco												
Temperatura Color	3000K	4500K	6500K	3000K	4500K	6500K	3000K	4500K	6500K	3000K	4500K	6500K
Flujo Luminoso	690lm	690lm	690lm	950lm	950lm	950lm	1100lm	1100lm	1100lm	1400lm	1400lm	1400lm
SKU CÁLIDO EAN13	BT-55-7WW 7428325564602			BT-60-10WW 7428325564633			BT-60-12WW 7428325568358			BT-60-15WW 7428325568389		
SKU NEUTRO EAN13	BT-55-7NW 7428325564596			BT-60-10NW 7428325564626			BT-60-12NW 7428325568365			BT-60-15NW 7428325568396		
SKU FRÍO EAN13	BT-55-7CW 7428325564589			BT-60-10CW 7428325564619			BT-60-12CW 7428325568372			BT-60-15CW 7428325568402		

MODELO	BT-55-7	BT-60-10	BT-60-12	BT-60-15
Potencia	6.5W	9.5W	11.5W	14.5W
Eficiencia Energética*	F	F	F	F
Conector	E27	E27	E27	E27
Corriente	55mA	77mA	93mA	117mA
Factor de Potencia	0.5	0.5	0.5	0.5
Tiempo de Arranque	0.5s	0.5s	0.5s	0.5s
Protección	IP20	IP20	IP20	IP20
Función Dimerizable	No	No	No	No
Ángulo de Apertura	220°	220°	220°	220°
Material de Cuerpo	PC y Aluminio	PC y Aluminio	PC y Aluminio	PC y Aluminio
LED SMD	2835 - 8pcs	2835 - 8pcs	2835 - 12pcs	2835 - 14pcs
Lámpara Tamaño	ø55x103mm	ø60x113mm	ø60x118mm	ø60x118mm
Lámpara Peso	26g	30g	36g	43g

\* Valores Actualizados de acuerdo a la resolución 438/34

# Fridge Lamp

## Línea Opal



ESCANEA EL CÓDIGO O  
HACÉ CLICK PARA VER  
TODOS LOS PRODUCTOS

MACROLED®



1.8W



3W

### CARACTERÍSTICAS ELÉCTRICAS

Tensión	AC180-240V
Frecuencia	50-60Hz
Anti-High-Volt	3000V
EMC	Si
Clase	2
Vida útil	15.000hs
ON / OFF Switch	15.000
CRI	80Ra
SDCM	6
Garantía	2 años
Temperatura	-25° +40°

Vida Útil



15.000hs

Ángulo de Apertura



360°

### MODELO

#### BTF-1.8-14

#### BTF-4-14

Tipo de Blanco	Cálido	Frío	Cálido	Frío
Temperatura Color	3000K	6500K	3000K	6500K
Flujo Luminoso	140lm	155lm	270lm	280lm

SKU	BTF-1.8-14WW	BTF-1.8-14CW	BTF-4-14WW	BTF-4-14CW
EAN13	7428325569393	7428325569416	7428325569423	7428325569447

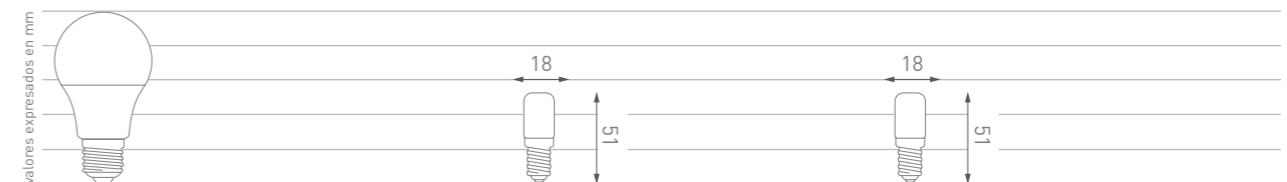

### MODELO

#### BTF-1.8-14

#### BTF-4-14

Potencia	1.8W	3W
Conector	E14	E14
Corriente	13mA	30mA
Factor de Potencia	0.5	0.5
Tiempo de Arranque	0.5s	0.5s
Protección	IP20	IP20
Función Dimerizable	No	No
Ángulo de Apertura	360°	360°
Material de Cuerpo	PC y Aluminio	PC y Aluminio
LED SMD	2835 - 2pcs	2835 - 2pcs
Lámpara Tamaño	18x51mm	18x51mm
Lámpara Peso	10.2g	10.2g

# G45 y C37

## Línea Opal



ESCANEA EL CÓDIGO O  
HACÉ CLICK PARA VER  
TODOS LOS PRODUCTOS

MACROLED®



6W



6W



6W



6W

### CARACTERÍSTICAS ELÉCTRICAS

Tensión	AC180-240V
Frecuencia	50-60Hz
Anti-High-Volt	3000V
EMC	Si
Clase	2
Vida útil	25.000hs
ON / OFF Switch	15.000
CRI	80Ra
SDCM	6
Garantía	2 años
Temperatura	-25° +40°

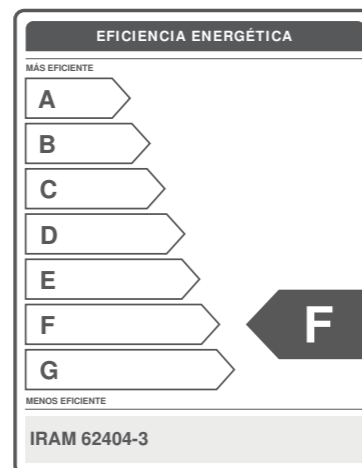

MODELO	G45-6-E14		G45-6-E27		C37-6-E14		C37-6-E27	
Tipo de Blanco	Cálido	Frío	Cálido	Frío	Cálido	Frío	Cálido	Frío
Temperatura Color	3000K	6500K	3000K	6500K	3000K	6500K	3000K	6500K
Flujo Luminoso	540lm	540lm	540lm	520lm	520lm	520lm	520lm	520lm
SKU	G45-6-E14-WW	G45-6-E14-CW	G45-6-E27-WW	G45-6-E27-CW	C37-6-E14-WW	C37-6-E14-CW	C37-6-E27-WW	C37-6-E27-CW
EAN13	7428325566804	7428325566811	7428325565005	7428325565029	7428325565036	7428325565050	7428325565067	7428325565081

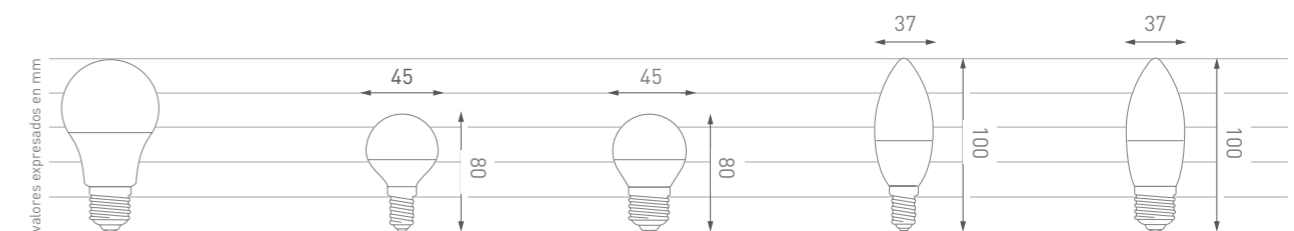

MODELO	G45-6-E14	G45-6-E27	C37-6-E14	C37-6-E27
Potencia	6W	6W	6W	6W
Eficiencia Energética*	F	F	F	F
Conector	E14	E27	E14	E27
Corriente	46mA	46mA	46mA	46mA
Factor de Potencia	0.5	0.5	0.5	0.5
Tiempo de Arranque	0.5s	0.5s	0.5s	0.5s
Protección	IP20	IP20	IP20	IP20
Función Dimerizable	No	No	No	No
Ángulo de Apertura	200°	200°	200°	200°
Material de Cuerpo	PC y Aluminio	PC y Aluminio	PC y Aluminio	PC y Aluminio
LED SMD	2835 - 10pcs	2835 - 10pcs	2835 - 10pcs	2835 - 10pcs
Lámpara Tamaño	45x80mm	45x80mm	37x100mm	37x100mm
Lámpara Peso	25g	25g	23g	25g

\* Valores Actualizados de acuerdo a la resolución 438/34



### CARACTERÍSTICAS ELÉCTRICAS

Tensión	AC180-240V
Frecuencia	50-60Hz
Anti-High-Volt	3000V
EMC	Si
Clase	2
Vida útil	25.000hs
ON / OFF Switch	15.000
CRI	80Ra
SDCM	6
Garantía	2 años
Temperatura	-25° +40°

Vida Útil



25.000hs

Ángulo de Apertura



200°

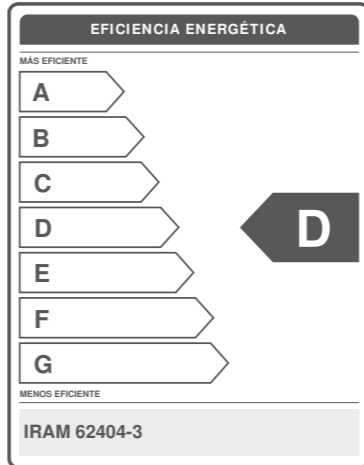
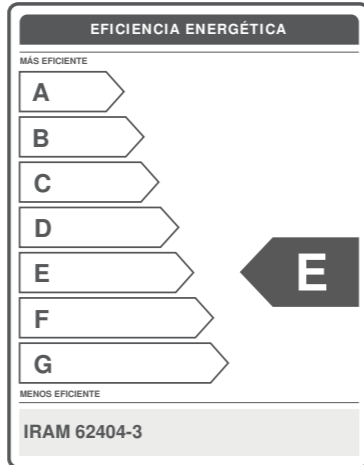

### MODELO

#### G95-14-E27

#### G120-18-E27

Tipo de Blanco	Cálido	Frío	Cálido	Frío
Temperatura Color	3000K	6500K	3000K	6500K
Flujo Luminoso	1600lm	1600lm	2140lm	2140lm

SKU	G95-14-E27-WW	G95-14-E27-CW	G120-18-E27-WW	G120-18-E27-CW
EAN13	7428325564947	7428325564961	7428325564978	7428325564992

# G95 y C120

Línea Opal



ESCANEA EL CÓDIGO O  
HACÉ CLICK PARA VER  
TODOS LOS PRODUCTOS

MACROLED®



14W



18W

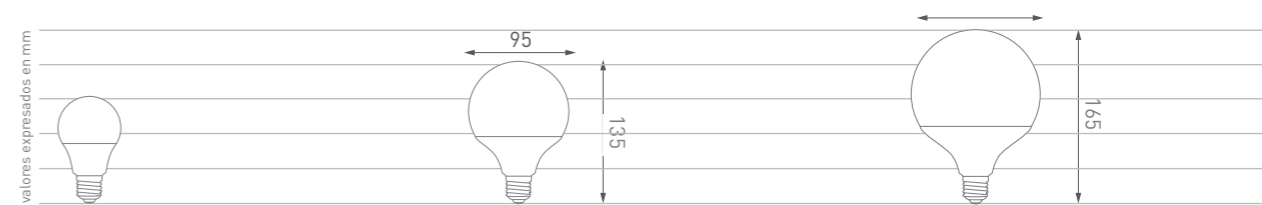

### MODELO

#### G95-14-E27

#### G120-18-E27

Potencia	14W	18W
Eficiencia Energética*	E	D
Conector	E27	E27
Corriente	105mA	140mA
Factor de Potencia	0.5	0.5
Tiempo de Arranque	0.5s	0.5s
Protección	IP20	IP20
Función Dimerizable	No	No
Ángulo de Apertura	200°	200°
Material de Cuerpo	PC y Aluminio	PC y Aluminio
LED SMD	2835 - 36pcs	2835 - 66pcs
Lámpara Tamaño	ø95x135mm	ø122x165mm
Lámpara Peso	90g	130g

\* Valores Actualizados de acuerdo a la resolución 438/34

ÍNDICE

# Bulbones

## Línea Opal



ESCANEA EL CÓDIGO O  
HACÉ CLICK PARA VER  
TODOS LOS PRODUCTOS

MACROLED®



19W

28W

38W

### CARACTERÍSTICAS ELÉCTRICAS

Tensión	AC185-260V
Frecuencia	50-60Hz
Anti-High-Volt	1500V
EMC	Si
Clase	2
Vida útil	9.000hs
ON / OFF Switch	8.000
CRI	80Ra
SDCM	4
Garantía	1 año
Temperatura	-20° +40°

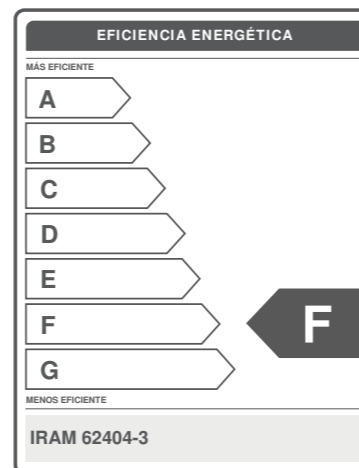
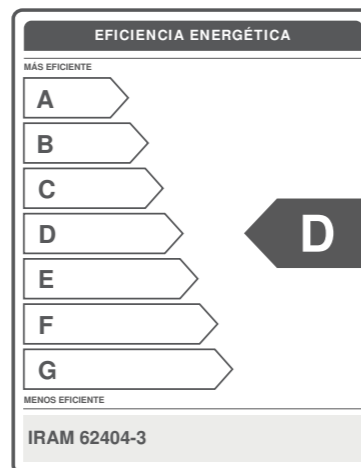

MODELO	C-BAP-20	C-BAP-30	C-BAP-40
Tipo de Blanco	Frío	Frío	Frío
Temperatura Color	6500K	6500K	6500K
Flujo Luminoso	1710lm	2500lm	3540lm

SKU	FRÍO	C-BAP-20CW	C-BAP-30CW	C-BAP-40CW

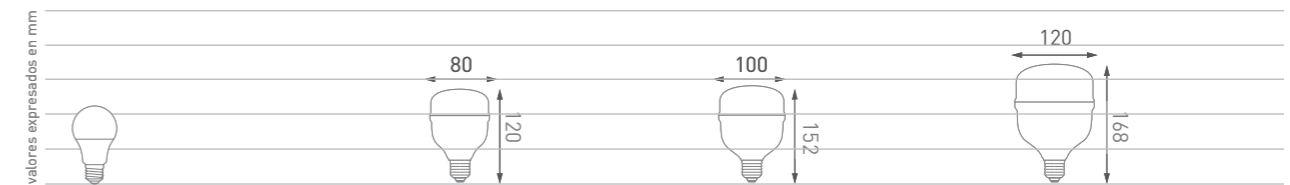

MODELO	C-BAP-20	C-BAP-30	C-BAP-40
EAN 13	7428325576308	7428325576315	7428325576322
Potencia	19W	28W	38W
Eficiencia Energética	D	F	F
Conector	E27	E27	E27
Corriente	150mA	230mA	275mA
Factor de Potencia	0.5	0.5	0.5
Tiempo de Arranque	0.5s	0.5s	0.5s
Protección	IP20	IP20	IP20
Función Dimerizable	No	No	No
Ángulo de Apertura	180°	180°	180°
Material de Cuerpo	PVC y Aluminio	PVC y Aluminio	PVC y Aluminio
LED SMD	2835 - 17pcs	2835 - 24pcs	2835 - 33pcs
Lámpara Tamaño	ø80x120mm	ø100x152mm	ø120x168mm
Lámpara Peso	90g	130g	352g

\* Valores Actualizados de acuerdo a la resolución 438/34

# Bulbones

## Línea Opal



ESCANEA EL CÓDIGO O  
HACÉ CLICK PARA VER  
TODOS LOS PRODUCTOS

MACROLED®



48W



60W

### CARACTERÍSTICAS ELÉCTRICAS

Frecuencia	50-60Hz
Anti-High-Volt	1500V
EMC	Si
Factor de Potencia	0.5
Clase	2
Función Dimerizable	No
ON / OFF Switch	8.000
CRI	80Ra
Protección	IP20
SDCM	4
Garantía	1 año

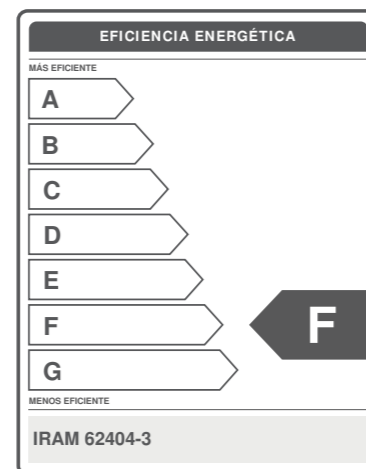

MODELO	C-BAP-50	C-BAP-60-E40
Tipo de Blanco	Frío	Frío
Temperatura Color	6500K	6500K
Flujo Luminoso	4450lm	5400lm

SKU	FRÍO	C-BAP-50CW	C-BAP-60-E40-CW

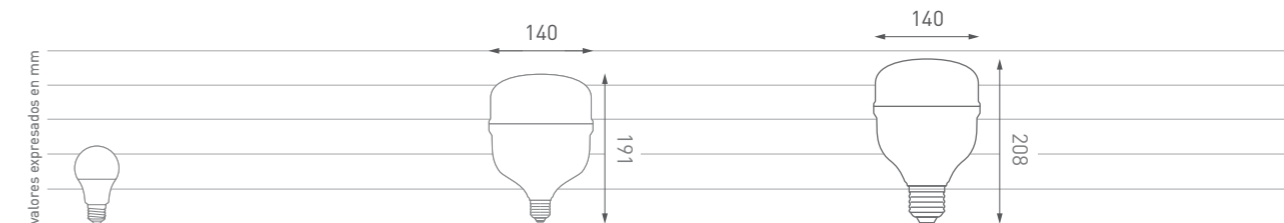

MODELO	C-BAP-50	C-BAP-60-E40
EAN13	7428325576339	7428325590137
Potencia	48W	60W
Tensión	AC185-260V	AC175-265V
Eficiencia Energética*	F	F
Conector	E27	E40
Corriente	375mA	370mA
Tiempo de Arranque	0.5s	0.5s
Ángulo de Apertura	180°	270°
Vida útil	9.000hs	15.000hs
Material de Cuerpo	PVC y Aluminio	PVC y Aluminio
LED SMD	2835 - 44pcs	2835 - 44pcs
Lámpara Tamaño	ø140x191mm	ø140x280mm
Lámpara Peso	460g	460g
Temperatura	-20° + 40°	-10° + 30°

\* Valores Actualizados de acuerdo a la resolución 438/34

ÍNDICE



# Bulbones

## HighPower- Línea Opal



ESCANEA EL CÓDIGO O  
HACÉ CLICK PARA VER  
TODOS LOS PRODUCTOS

MACROLED®

> **ILUMINACIÓN MEJORADA**  
100lm x watt

> **DRIVER MEJORADO**  
PF 0.9

> **VIDA ÚTIL**  
15.000hs



20W

30W

40W

60W

### CARACTERÍSTICAS ELÉCTRICAS

Tensión	AC185-265V
Frecuencia	50-60Hz
Anti-High-Volt	3000V
EMC	Si
Clase	2
ON / OFF Switch	15.000
CRI	80Ra
SDCM	4
Garantía	2 años
Temperatura	-25° +40°

Vida Útil



15.000hs

Ángulo de Apertura

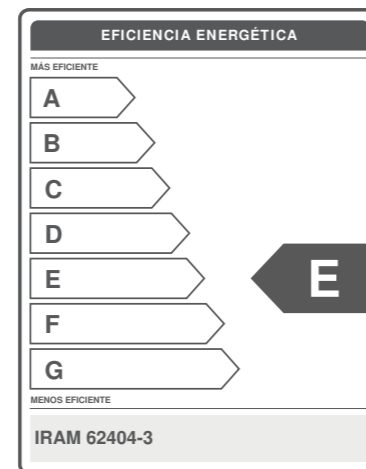

MODELO	BAP-20-E27		BAP-30-E27		BAP-40-E27		BAP-60-E27	
Tipo de Blanco	Cálido	Frío	Cálido	Frío	Cálido	Frío	Cálido	Frío
Temperatura Color	3000K	6500K	3000K	6500K	3000K	6500K	3000K	6500K
Flujo Luminoso	2000lm	2000lm	3000lm	3000lm	4000lm	4000lm	6000lm	6000lm
	SKU	EAN13	SKU	EAN13	SKU	EAN13	SKU	EAN13
<b>CÁLIDO</b>	BAP-20-E27WW	7428325567658	BAP-30-E27-WW	7428325567689	BAP-40-E27WW	7428325565098	BAP-60-E27WW	7428325565128
<b>FRÍO</b>	BAP-20-E27CW	7428325567634	BAP-30-E27-CW	7428325567665	BAP-40-E27CW	7428325565111	BAP-60-E27CW	7428325565142

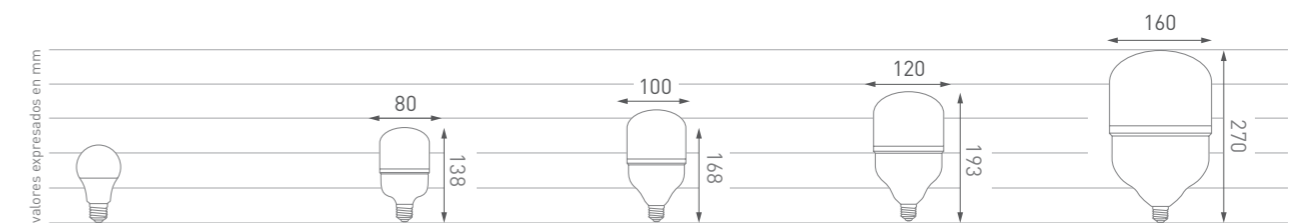

MODELO	BAP-20-E27	BAP-30-E27	BAP-40-E27	BAP-60-E27
Potencia	20W	30W	40W	60W
Eficiencia Energética*	E	E	E	E
Conector	E27	E27	E27	E27
Corriente	0.09mA	0.13mA	0.17mA	0.25mA
Factor de Potencia	0.9	0.9	0.9	0.9
Tiempo de Arranque	0.5s	0.5s	0.5s	0.5s
Protección	IP20	IP20	IP20	IP20
Función Dimerizable	No	No	No	No
Ángulo de Apertura	180°	180°	180°	180°
Material de Cuerpo	PVC y Aluminio	PVC y Aluminio	PVC y Aluminio	PVC y Aluminio
LED SMD	2835 - 20pcs	2835 - 35pcs	2835 - 35pcs	2835 - 72pcs
Lámpara Tamaño	ø80x138mm	ø100x168mm	ø120x193mm	ø160x270mm
Lámpara Peso	90g	99g	142g	272g

\* Valores Actualizados de acuerdo a la resolución 438/34

ÍNDICE

# HighPower

## Línea Opal



ESCANEA EL CÓDIGO O  
HACÉ CLICK PARA VER  
TODOS LOS PRODUCTOS

MACROLED®

- > **ILUMINACIÓN SUPERIOR**  
100lm x watt
- > **DRIVER MEJORADO**  
AC100-240V  
PF 0.9
- > **DISIPADOR ABIERTO**  
de Aluminio



60W

90W

**ADVERTENCIA:**  
La lámpara debe ser instalada verticalmente en artefactos abiertos en óptimas condiciones.

### CARACTERÍSTICAS ELÉCTRICAS

Tensión	AC100-265V
Frecuencia	50-60Hz
Anti-High-Volt	3000V
Protección SPD	1000V
EMC	Si
Clase	2
ON / OFF Switch	15.000
CRI	70Ra
SDCM	4
Garantía	2 años
Temperatura	-20° +40°

Vida Útil



25.000hs

Ángulo de Apertura



200°

### EFICIENCIA ENERGÉTICA

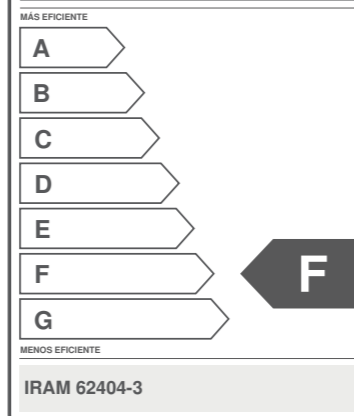

### MODELO

#### BAP-60-E40

#### BAP-90-E40

Tipo de Blanco	Cálido	Frío	Cálido	Frío
Temperatura Color	3000K	6500K	3000K	6500K
Flujo Luminoso	6000lm	6000lm	9000lm	9000lm

SKU	BAP-60-E40-WW	BAP-60-E40-CW	BAP-90-E40-WW	BAP-90-E40-CW
EAN13	7428325566927	7428325566941	7428325566897	7428325566910

valores expresados en mm

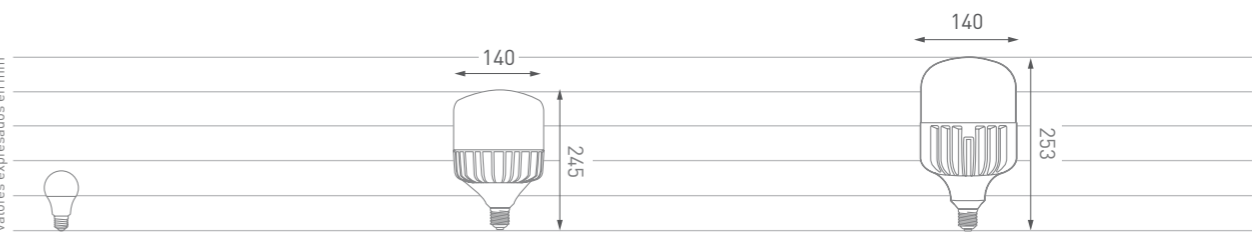

### MODELO

#### BAP-60-E40

#### BAP-90-E40

Potencia	60W	90W
Eficiencia Energética*	F	F
Conector	E40	E40
Corriente	525mA	691mA
Factor de Potencia	0.9	0.9
Tiempo de Arranque	-	-
Protección	IP20	IP20
Función Dimerizable	No	No
Ángulo de Apertura	200°	200°
Material de Cuerpo	PC y Aluminio	PC y Aluminio
LED SMD	2835 - 70pcs	2835 - 132pcs
Lámpara Tamaño	ø140x245mm	ø140x253mm
Lámpara Peso	430g	750g

\* Valores Actualizados de acuerdo a la resolución 438/34

ÍNDICE



# Magnolias Premium

## Línea Opal



ESCANEA EL CÓDIGO O  
HACÉ CLICK PARA VER  
TODOS LOS PRODUCTOS

MACROLED®

**ADVERTENCIA:**  
La lámpara debe ser instalada verticalmente en artefactos abiertos en óptimas condiciones.

> CRI ≥ 80Ra

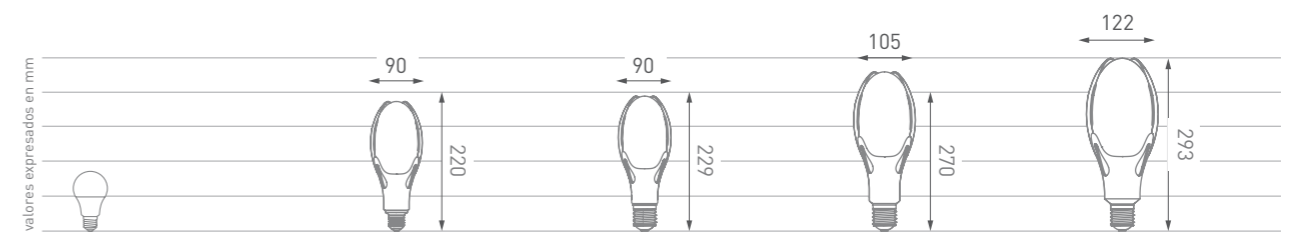

### CARACTERÍSTICAS ELÉCTRICAS

Tensión	AC200-240V
Frecuencia	50-60Hz
Anti-High-Volt	3000V
EMC	Si
Clase	2
Dimeable	No
CRI	80Ra
SDCM	<6
Garantía	3 años
Temperatura	-25° +45°

Vida Útil  
35.000hs

Ángulo de Apertura  
300°

**EFICIENCIA ENERGÉTICA**

MÁS EFICIENTE

A

B

C

D

E

F

G

MENOS EFICIENTE

IRAM 62404-3

MODELO	BM-40-E27		BM-40-E40		BM-60-E40		BM-80-E40	
Tipo de Blanco	Cálido	Frío	Cálido	Frío	Cálido	Frío	Cálido	Frío
Temperatura Color	3000K	6500K	3000K	6500K	3000K	6500K	3000K	6500K
Flujo Luminoso	4600lm	4600lm	4600lm	4600lm	6900lm	6900lm	9200lm	9200lm
	SKU	EAN13	SKU	EAN13	SKU	EAN13	SKU	EAN13
<b>CÁLIDO</b>	BM-40-E27-WW	7428325593541	BM-40-E40-WW	7428325593565	BM-60-E40-WW	7428325593695	BM-80-E40-WW	7428325593589
<b>FRÍO</b>	BM-40-E27-CW	7428325593558	BM-40-E40-CW	7428325593572	BM-60-E40-CW	7428325593701	BM-80-E40-CW	7428325593596

MODELO	BM-40-E27	BM-40-E40	BM-60-E40	BM-80-E40
Potencia	40W	40W	60W	80W
Eficiencia Energética*	F	F	F	F
Conector	E27	E40	E40	E40
Corriente	180mA	180mA	275mA	360mA
Factor de Potencia	0.9	0.9	0.9	0.9
Protección	IP20	IP20	IP20	IP20
Conector	E27	E40	E40	E40
Ángulo de Apertura	300°	300°	300°	300°
Material de Lente	PC	PC	PC	PC
Material de Cuerpo	Plástico - Disipador Aluminio			
LED SMD	2835 - 168pcs	2835 - 168pcs	2835 - 168pcs	2835 - 200pcs
Tamaño	ø90x220mm	ø90x229mm	ø105x270mm	ø122x293mm
Peso	250g	250g	250g	630g

\* Valores Actualizados de acuerdo a la resolución 438/34

ÍNDICE



# S14, G45 y C37

Filamento Deco



ESCANEA EL CÓDIGO O  
HACE CLICK PARA VER  
TODOS LOS PRODUCTOS

MACROLED®



0.65W



4W



4W



4W



4W

## CARACTERÍSTICAS ELÉCTRICAS

Tensión	AC180-265V
Frecuencia	50-60Hz
Anti-High-Volt	1500V
EMC	Si
Clase	2
ON / OFF Switch	15.000
CRI	80Ra
SDCM	4
Garantía	2 años
Temperatura	-20° +40°



360°  
Ángulo de Apertura



Vida Útil  
25.000 hs

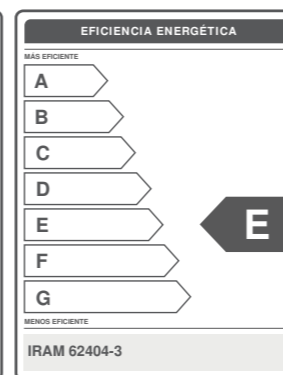
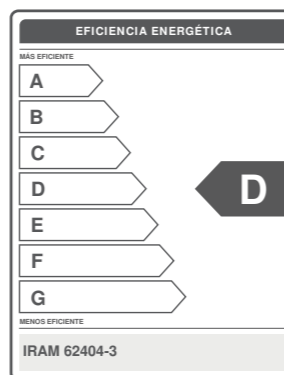
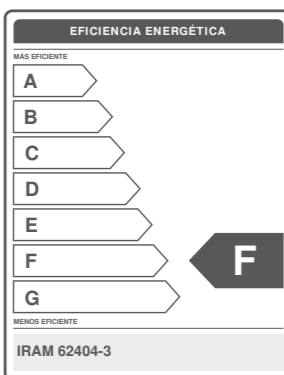

MODELO	BFS14-1		BFG45-E14-4		BFG45-4		BFC37-4		BFC37-E27-4	
Tipo de Blanco	Cálido	Frío	Cálido	Frío	Cálido	Frío	Cálido	Frío	Cálido	Frío
Temperatura Color	2700K	6000K	2700K	6000K	2700K	6000K	2700K	6000K	2700K	6000K
Flujo Luminoso	70lm	70lm	480lm	540lm	470lm	530lm	480lm	505lm	490lm	515lm

SKU CÁLIDO EAN13	BFS14-1WW 7428325567801	BFG45-E14-4WW 7428325567801	BFG45-4-WW 7428325564428	BFC37-4-WW 7428325564343	BFC37-E27-4WW 7428325570993
SKU FRIO EAN13	BFS14-1CW 7428325567795	BFG45-E14-4CW 7428325567795	BFG45-4-CW 7428325564435	BFC37-4-CW 7428325564350	BFC37-E27-4CW 7428325571006

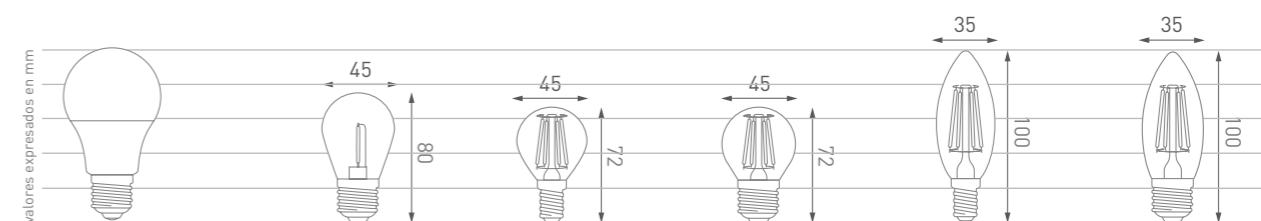

MODELO	BFS14-1	BFG45-E14-4	BFG45-4	BFC37-4	BFC37-E27-4
Potencia	0.65W	4W	4W	4W	4W
Eficiencia Energética*	F	D	E	D	D
Conector	E27	E14	E27	E14	E27
Corriente	11mA	35mA	35mA	35mA	35mA
Factor de Potencia	0.5	0.5	0.5	0.5	0.5
Tiempo de Arranque	0.5s	0.5s	0.5s	0.5s	0.5s
Protección	IP20	IP20	IP20	IP20	IP20
Función Dimerizable	No	No	No	No	No
Material de Cuerpo	Plástico	Vidrio	Vidrio	Vidrio	Vidrio
Ángulo de Apertura	360°	360°	360°	360°	360°
LED SMD	1 Filamento LED	4 Filamentos LED	4 Filamentos LED	4 Filamentos LED	4 Filamentos
Lámpara Tamaño	ø45X80mm	ø45X72mm	ø45X72mm	ø35X100mm	ø35X100mm
Lámpara Peso	20g	20g	20g	15g	25g

\* Valores Actualizados de acuerdo a la resolución 438/34

ÍNDICE

# A60, G125 y ST19

Filamento Deco



ESCANEA EL CÓDIGO O  
HACÉ CLICK PARA VER  
TODOS LOS PRODUCTOS

MACROLED®

**ADVERTENCIA:**  
La lámpara debe ser instalada  
verticalmente en artefactos abiertos  
en óptimas condiciones.



## CARACTERÍSTICAS ELÉCTRICAS

Tensión	AC180-265V
Frecuencia	50-60Hz
Anti-High-Volt	1500V
EMC	Si
Clase	2
ON / OFF Switch	15.000
CRI	80Ra
SDCM	4
Garantía	2 años
Temperatura	-20° +40°

Vida Útil



25.000hs

Ángulo de Apertura

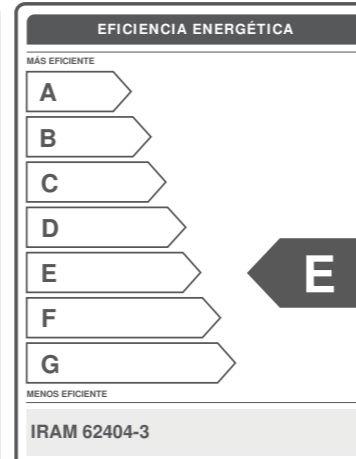
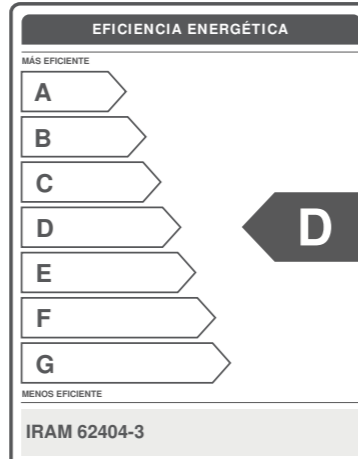

MODELO	BFA60-6		BFA60-8		DBFG125-8		DBFST19-8	
Tipo de Blanco	Cálido	Frío	Cálido	Frío	Cálido	Frío	Cálido	Frío
Temperatura Color	2700K	6000K	2700K	6000K	2700K	6000K	2700K	6000K
Flujo Luminoso	800lm	840lm	940lm	1040lm	920lm	920lm	875lm	875lm
	SKU	EAN13	SKU	EAN13	SKU	EAN13	SKU	EAN13
<b>CÁLIDO</b>	BFA60-6-WW	7428325564367	BFA60-8-WW	7428325564381	DBFG125-8-WW	7428325564404	DBFST19-8-WW	7428325564442
<b>FRÍO</b>	BFA60-6-CW	7428325564374	BFA60-8-CW	7428325564398	DBFG125-8-CW	7428325564411	DBFST19-8-CW	7428325564459

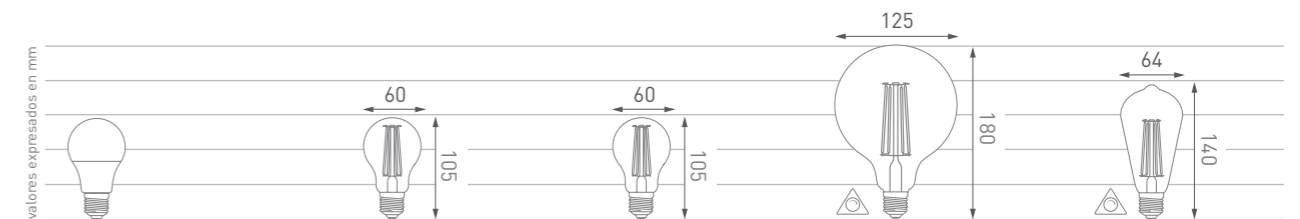

MODELO	BFA60-6	BFA60-8	DBFG125-8	DBFST19-8
Potencia	6W	8W	8W	8W
Eficiencia Energética*	D	D	D	E
Conector	E27	E27	E27	E27
Corriente	55mA	68mA	38mA	39mA
Factor de Potencia	0.5	0.5	0.9	0.9
Tiempo de Arranque	0.5s	0.5s	0.5s	0.5s
Protección	IP20	IP20	IP20	IP20
Función Dimerizable	No	No	Si	Si
Material de Cuerpo	Vidrio	Vidrio	Vidrio	Vidrio
Ángulo de Apertura	360°	360°	360°	360°
LED SMD	4 Filamentos LED	4 Filamentos LED	4 Filamentos LED	4 Filamentos LED
Lámpara Tamaño	ø60X105mm	ø60X105mm	ø125X180mm	ø64X140mm
Lámpara Peso	35g	35g	100g	50g

\* Valores Actualizados de acuerdo a la resolución 438/34

# S14, A60 y G45

Filamento Golden



ESCANEA EL CÓDIGO O  
HACE CLICK PARA VER  
TODOS LOS PRODUCTOS

MACROLED®



1W

2W

5W

3W

## CARACTERÍSTICAS ELÉCTRICAS

Tensión	AC180-265V
Frecuencia	50-60Hz
Anti-High-Volt	1500V
EMC	Si
Clase	2
ON / OFF Switch	15.000
CRI	80Ra
SDCM	4
Garantía	2 años
Temperatura	-20° +40°

Vida Útil



25.000hs

Ángulo de Apertura



360°

MODELO	BFS14G-1	BFA60G-2	BFA60G-5	BFG45G-3
Tipo de Blanco	Cálido	Cálido	Cálido	Cálido
Temperatura Color	2200K	2200K	2200K	2200K
Flujo Luminoso	80lm	150lm	350lm	240lm

SKU	CÁLIDO	BFS14G-1WW	BFA60G-2WW	BFA60G-5WW	BFG45G-3WW

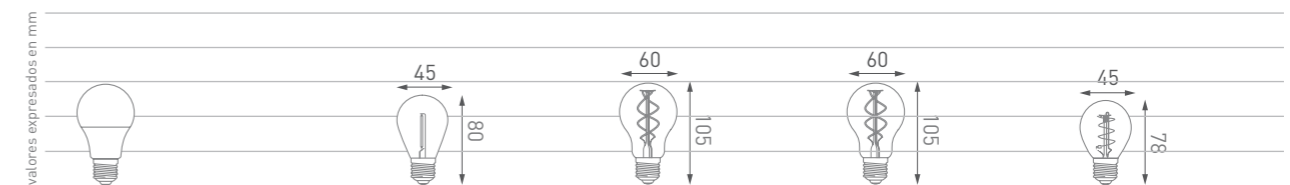

MODELO	BFS14G-1	BFA60G-2	BFA60G-5	BFG45G-3
EAN13	7428325571136	7428325571037	7428325571044	7428325571068
Potencia	1W	2W	5W	3W
Conector	E27	E27	E27	E27
Corriente	12mA	20mA	42mA	31mA
Factor de Potencia	0.5	0.5	0.5	0.5
Tiempo de Arranque	0.5s	0.5s	0.5s	0.5s
Protección	IP20	IP20	IP20	IP20
Función Dimerizable	No	No	No	No
Material de Cuerpo	Vidrio	Vidrio	Vidrio	Vidrio
Ángulo de Apertura	360°	360°	360°	360°
LED SMD	1 filamento LED	1 filamento LED	1 filamento LED	1 filamento LED
Lámpara Tamaño	ø45x80mm	ø60x105mm	ø60x105mm	ø45x78mm
Lámpara Peso	13g	50g	50g	30g

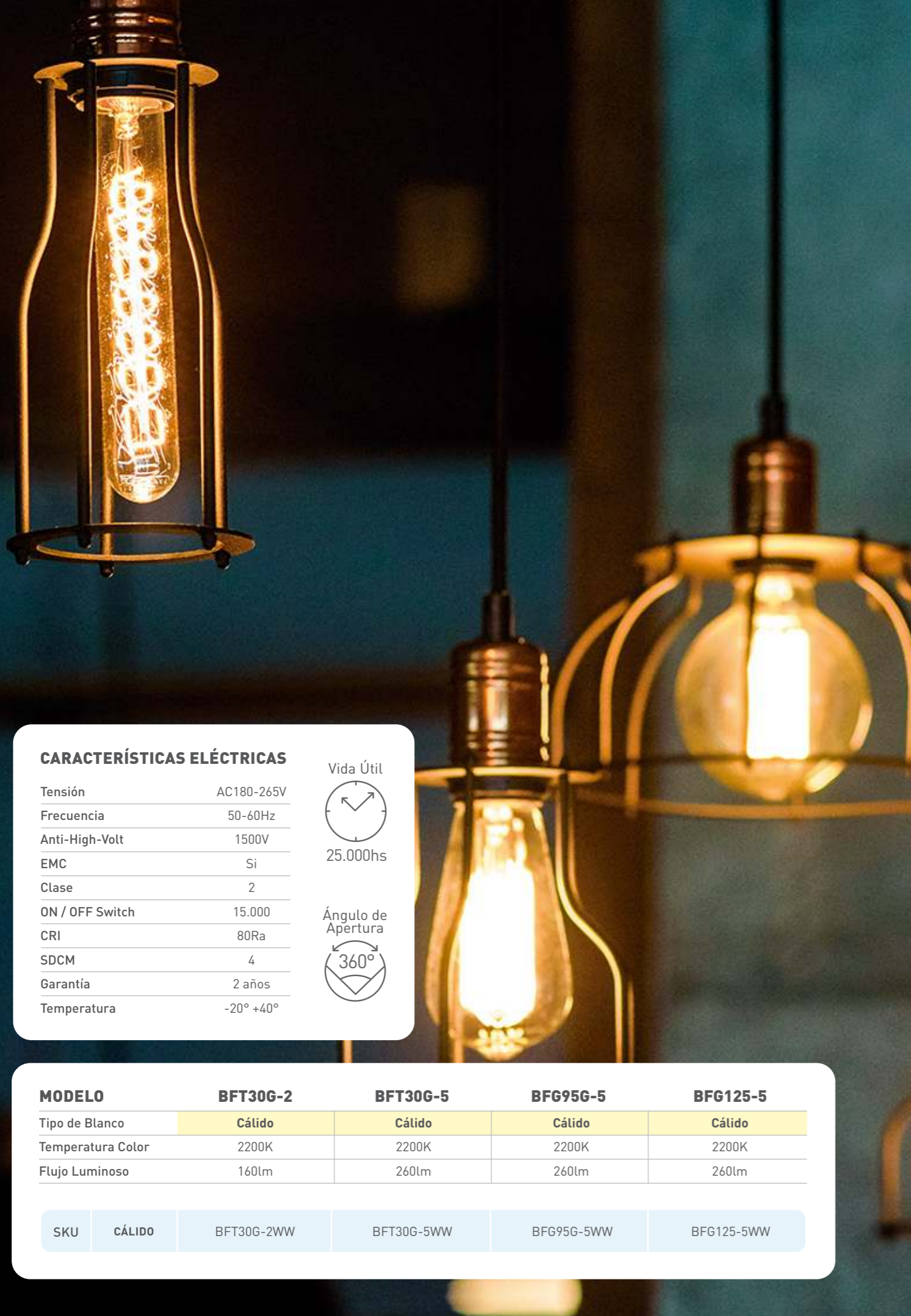

### CARACTERÍSTICAS ELÉCTRICAS

Tensión	AC180-265V
Frecuencia	50-60Hz
Anti-High-Volt	1500V
EMC	Si
Clase	2
ON / OFF Switch	15.000
CRI	80Ra
SDCM	4
Garantía	2 años
Temperatura	-20° +40°

Vida Útil



25.000hs

Ángulo de Apertura



360°

MODELO	BFT30G-2	BFT30G-5	BFG95G-5	BFG125-5
Tipo de Blanco	Cálido	Cálido	Cálido	Cálido
Temperatura Color	2200K	2200K	2200K	2200K
Flujo Luminoso	160lm	260lm	260lm	260lm

SKU	CÁLIDO	BFT30G-2WW	BFT30G-5WW	BFG95G-5WW	BFG125-5WW

## T30 y G12

### Filamento Golden



ESCANEA EL CÓDIGO O  
HACÉ CLICK PARA VER  
TODOS LOS PRODUCTOS

MACROLED®



2W

5W

5W

5W

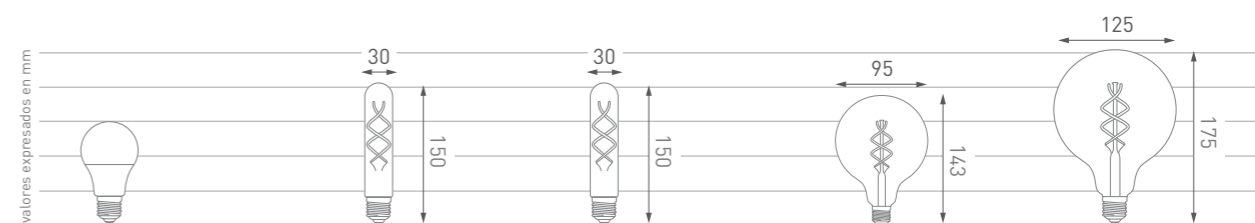

MODELO	BFT30G-2	BFT30G-5	BFG95G-5	BFG125-5
EAN13	7428325571013	7428325586963	7428325586956	7428325565968
Potencia	2W	5W	5W	5W
Conector	E27	E27	E27	E27
Corriente	20mA	42mA	35mA	42mA
Factor de Potencia	0.5	0.5	0.5	0.5
Tiempo de Arranque	0.5s	0.5s	0.5s	0.5s
Protección	IP20	IP20	IP20	IP20
Función Dimerizable	No	No	No	No
Material de Cuerpo	Vidrio	Vidrio	Vidrio	Vidrio
Ángulo de Apertura	360°	360°	360°	360°
LED SMD	2 filamentos LED	2 filamentos LED	2 filamentos LED	2 filamentos LED
Lámpara Tamaño	ø30x150mm	ø30x150mm	ø95x145mm	ø125x175mm
Lámpara Peso	45g	50g	53g	100g

# C37, T45 y ST19

Filamento Golden



ESCANEA EL CÓDIGO O  
HACÉ CLICK PARA VER  
TODOS LOS PRODUCTOS

MACROLED®



## CARACTERÍSTICAS ELÉCTRICAS

Tensión	AC180-265V
Frecuencia	50-60Hz
Anti-High-Volt	1500V
EMC	Si
Clase	2
ON / OFF Switch	15.000
CRI	80Ra
SDCM	4
Garantía	2 años
Temperatura	-20° +40°

Vida Útil



25.000hs

Ángulo de Apertura



MODELO	BFC37G-3	BFT45G-4	BFST19G-2	BFST19-5
Tipo de Blanco	Cálido	Cálido	Cálido	Cálido
Temperatura Color	2200K	2200K	2200K	2200K
Flujo Luminoso	200lm	240lm	150lm	260lm

SKU	CÁLIDO	BFC37G-3WW	BFT45G-4WW	BFST19G-2WW	BFST19-5WW



3W

4W

2W

5W

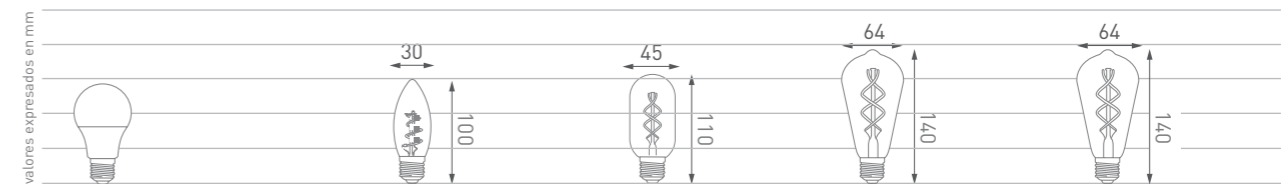

MODELO	BFC37G-3	BFT45G-4	BFST19G-2	BFST19-5
EAN13	7428325571051	7428325571020	7428325571310	7428325565975
Potencia	3W	4W	2W	5W
Conector	E27	E27	E27	E27
Corriente	31mA	35mA	20mA	42mA
Factor de Potencia	0.5	0.5	0.5	0.5
Tiempo de Arranque	0.5s	0.5s	0.5s	0.5s
Protección	IP20	IP20	IP20	IP20
Función Dimerizable	No	No	No	No
Material de Cuerpo	Vidrio	Vidrio	Vidrio	Vidrio
Ángulo de Apertura	360°	360°	360°	360°
LED SMD	1 Filamento LED	1 Filamento LED	2 Filamentos LED	2 Filamentos LED
Lámpara Tamaño	ø35X100mm	ø45X110mm	ø64X140mm	ø64X140mm
Lámpara Peso	25g	55g	20g	20g



### CARACTERÍSTICAS ELÉCTRICAS

Tensión	AC180-265V
Frecuencia	50-60Hz
Anti-High-Volt	1500V
EMC	Si
Clase	2
ON / OFF Switch	15.000
CRI	80Ra
SDCM	4
Garantía	2 años
Temperatura	-20° +40°

Vida Útil



25.000hs

Ángulo de Apertura



360°

MODELO	BFA60-4R	BFA60-4V	BFA60-4A	BFA60-4Y
Color	Rojo	Verde	Azul	Amarillo
Temperatura Color	625NM	520NM	460NM	585NM
SKU	BFA60-4R	BFA60-4V	BFA60-4A	BFA60-4Y
EAN13	7428325567818	7428325567825	7428325567832	7428325567849

MODELO	BFS14-1R	BFS14-1V	BFS14-1A	BFS14-1Y
Color	Rojo	Verde	Azul	Amarillo
Temperatura Color	625NM	520NM	460NM	585NM
SKU	BFS14-1R	BFS14-1V	BFS14-1A	BFS14-1Y
EAN13	7428325567757	7428325567764	7428325567771	7428325567788

# A60 y S14

## Filamento Deco Color



ESCANEA EL CÓDIGO O  
HACÉ CLICK PARA VER  
TODOS LOS PRODUCTOS

MACROLED®

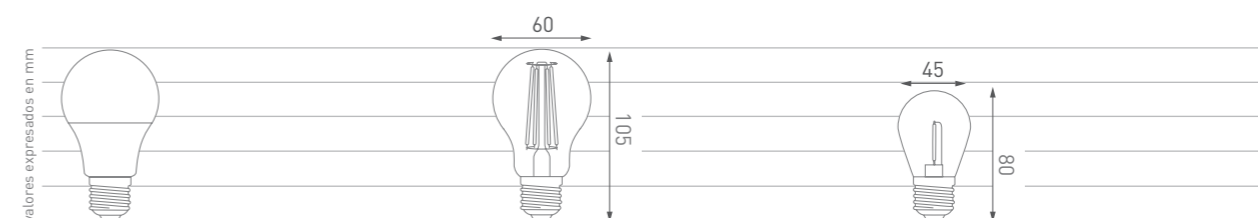

MODELO	BFA60-4	BFS14-1
Potencia	4W	1W
Conector	E27	E27
Corriente	36mA	16mA
Factor de Potencia	0.5	0.5
Tiempo de Arranque	0.5s	0.5s
Protección	IP20	IP20
Función Dimerizable	No	No
Material de Cuerpo	Vidrio	Vidrio
Ángulo de Apertura	360°	360°
LED SMD	4 Filamentos LED	1 Filamento LED
Lámpara Tamaño	ø60X105mm	ø45X80mm
Lámpara Peso	30g	20g

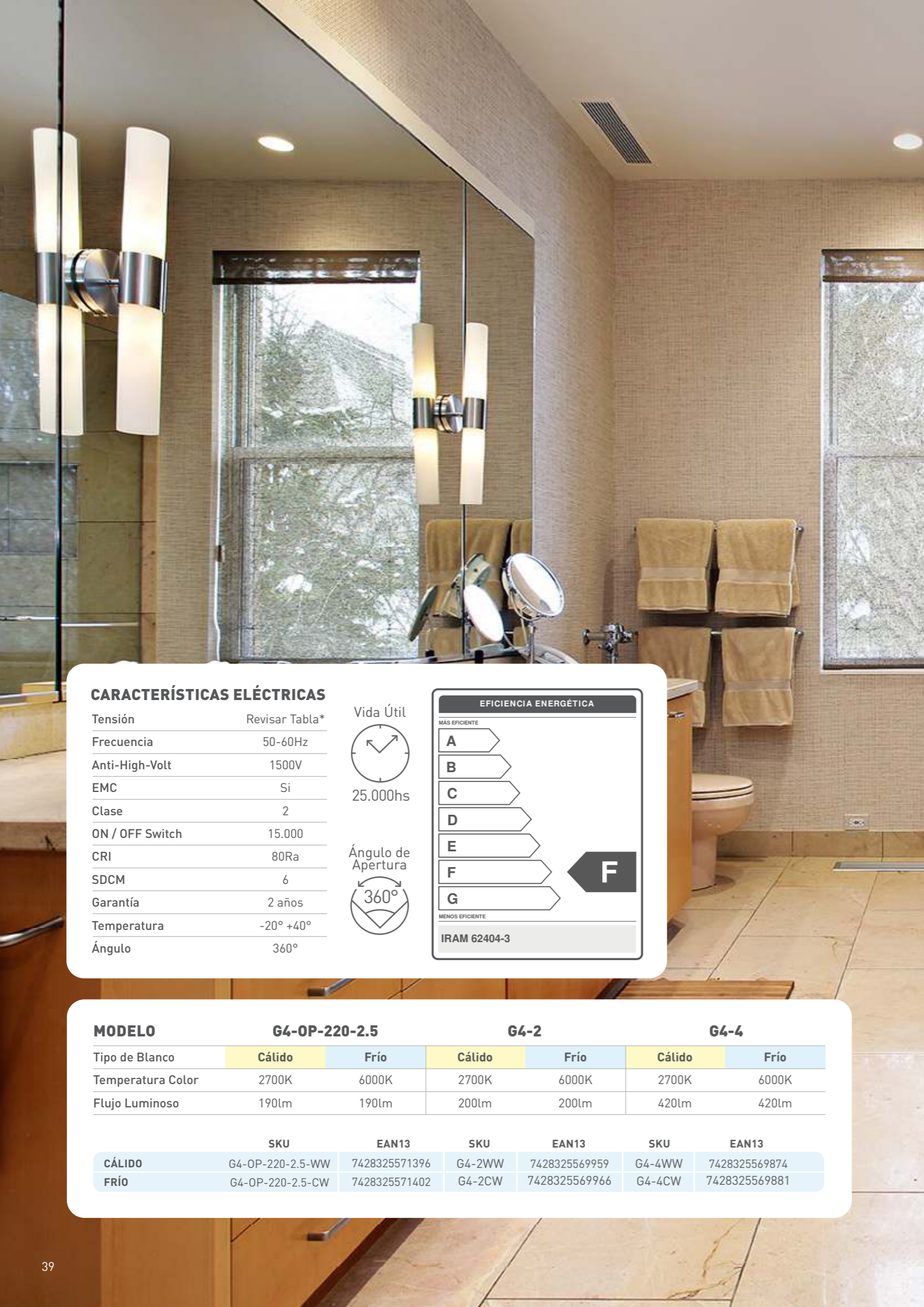

### CARACTERÍSTICAS ELÉCTRICAS

Tensión	Revisar Tabla*
Frecuencia	50-60Hz
Anti-High-Volt	1500V
EMC	Si
Clase	2
ON / OFF Switch	15.000
CRI	80Ra
SDCM	6
Garantía	2 años
Temperatura	-20° +40°
Ángulo	360°



25.000hs



360°

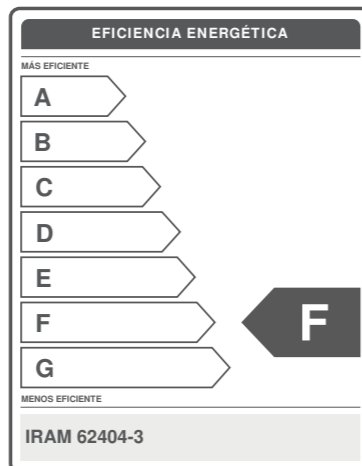

MODELO	G4-OP-220-2.5		G4-2		G4-4	
	Cálido	Frío	Cálido	Frío	Cálido	Frío
Tipo de Blanco	Cálido	Frío	Cálido	Frío	Cálido	Frío
Temperatura Color	2700K	6000K	2700K	6000K	2700K	6000K
Flujo Luminoso	190lm	190lm	200lm	200lm	420lm	420lm
	SKU	EAN13	SKU	EAN13	SKU	EAN13
CÁLIDO	G4-OP-220-2.5-WW	7428325571396	G4-2WW	7428325569959	G4-4WW	7428325569874
FRÍO	G4-OP-220-2.5-CW	7428325571402	G4-2CW	7428325569966	G4-4CW	7428325569881

G4  
Bipin



ESCANEA EL CÓDIGO O  
HACÉ CLICK PARA VER  
TODOS LOS PRODUCTOS

MACROLED®



2.5W



2W\*\*



4W\*\*

\*\* El producto no puede ser conectado directamente a 220V, sino a través de una fuente de 12V.

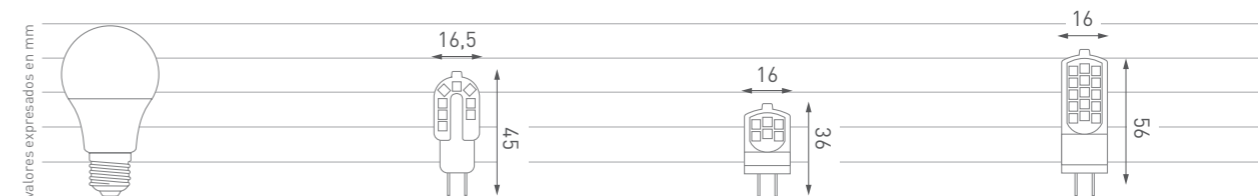

MODELO	G4-OP-220-2.5	G4-2	G4-4
Potencia	2.5W	2W	4W
Eficiencia Energética*	F	-	-
Tensión	220-240V	12VDC/VAC	12VDC/VAC
Conector	G4	G4	G4
Corriente	10mA	17mA	30mA
Factor de Potencia	0.9	0.9	0.9
Protección	IP20	IP20	IP20
Función Dimerizable	No	No	No
Material de Cuerpo	PC	PC	PC
LED SMD	2835 - 12pcs	2835 - 12pcs	2835 - 30pcs
Lámpara Tamaño	ø16.5x45mm	ø16x36mm	ø16x56mm
Lámpara Peso	4g	4g	7.3g

\* Valores Actualizados de acuerdo a la resolución 438/34

ÍNDICE



G9  
Bipin



ESCANEA EL CÓDIGO O  
HACÉ CLICK PARA VER  
TODOS LOS PRODUCTOS

MACROLED®



5W



4.5W



6W



9W



12W

**CARACTERÍSTICAS ELÉCTRICAS**

Tensión	220-240V
Frecuencia	50-60Hz
Anti-High-Volt	1500V
EMC	Si
Clase	2
ON / OFF Switch	15.000
CRI	80Ra
SDCM	6
Garantía	2 años
Temperatura	-20° +40°
Ángulo	360°

Vida Útil



25.000hs

Ángulo de Apertura

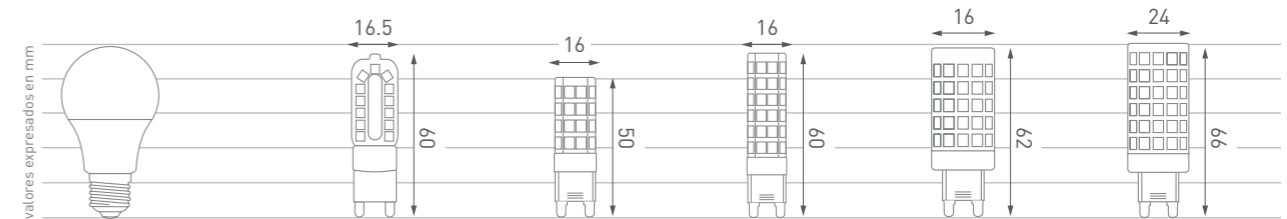
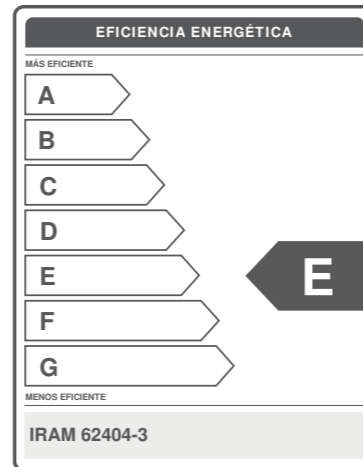
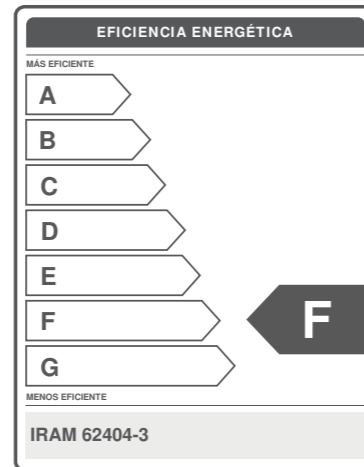

MODELO	G9-OP-5		G9-4.5		G9-6		G9-9		G9-12	
	Cálido	Frío	Cálido	Frío	Cálido	Frío	Cálido	Frío	Cálido	Frío
Tipo de Blanco										
Temperatura Color	2700K	6000K	2700K	6000K	2700K	6000K	2700K	6000K	2700K	6000K
Flujo Luminoso	460lm	460lm	390lm	390lm	570lm	570lm	900lm	900lm	1200lm	1200lm
SKU CÁLIDO	G9-OP-5-WW		G9-4.5-WW		G9-6-WW		G9-9-WW		G9-12WW	
EAN13	7428325571198		7428325563643		7428325563667		7428325571211		7428325570665	
SKU FRÍO	G9-OP-5-CW		G9-OP-5-CW		G9-6-CW		G9-9-CW		G9-12CW	
EAN13	7428325571204		7428325563636		7428325563650		7428325571228		7428325570672	

MODELO	G9-OP-5	G9-4.5	G9-6	G9-9	G9-12
Potencia	5W	4.5W	6W	9W	12W
Eficiencia Energética*	F	F	F	F	E
Tensión	220-240V	220-240V	220-240V	220-240V	220-240V
Conector	G9	G9	G9	G9	G9
Corriente	24mA	31mA	30mA	48mA	60mA
Factor de Potencia	0.5	0.5	0.6	0.8	0.6
Protección	IP20	IP20	IP20	IP20	IP20
Función Dimerizable	No	No	No	No	No
Ángulo de Apertura	360°	360°	360°	360°	360°
Material de Cuerpo	PC	Cerámico	Cerámico	Cerámico	Cerámico
LED SMD	2835 - 30pcs	2835 - 51pcs	2835 - 75pcs	2835 - 74pcs	2835 - 88pcs
Lámpara Tamaño	ø16.5x60mm	ø16x50mm	ø16x60mm	ø16x62mm	ø24x66mm
Lámpara Peso	7.3g	11g	15g	33g	33g

\* Valores Actualizados de acuerdo a la resolución 438/34

# PAR16 PVC

## Spot LED GU10



ESCANEA EL CÓDIGO O  
HACÉ CLICK PARA VER  
TODOS LOS PRODUCTOS

MACROLED®



Vida Útil



25.000hs

IP20

Protección  
IP20



Driver  
Mejorado

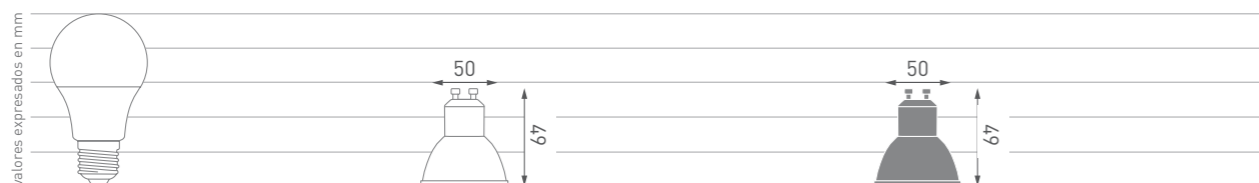

MODELO	PAR16-PVCB-5W-120D	PAR16-PVCN-7W-38D		
Potencia	5W	7W		
Eficiencia Energética*	E	F		
Tensión	AC185-265V	AC100-240V		
Frecuencia	50-60Hz	50-60Hz		
Conector	GU10	GU10		
Corriente	41mA	61mA		
Factor de Potencia	0.5	0.5		
EMC	Si	Si		
CRI	80Ra	80Ra		
Clase	II	II		
Función Dimerizable	No	No		
Anti-High-Volt	2920VAS, 60s	2920VAS, 60s		
ON / OFF Switch	12.500	12.500		
Garantía	1 año	1 año		
SDCM	6	6		
Material de Cuerpo	PVC	PVC		
LED SMD	2835 - 7pcs	2835 - 7pcs		
Temperatura	-20° +40°	-20° +40°		
Tipo de Blanco	<b>Cálido - 2700K</b>	<b>Neutro - 4500K</b> <b>Frío - 6500K</b>		
Flujo Luminoso	540lm	595lm		
Lámpara Tamaño	ø50x49mm	ø50x49mm		
Lámpara Peso	34g	34g		
	SKU	EAN13	SKU	EAN13
Cálido	PAR16-PVCB-5W-120D-WW	7428325588431	PAR16-PVCB-7W-38D-WW	7428325588400
Neutro	PAR16-PVCB-5W-120D-NW	7428325588424	PAR16-PVCN-7W-38D-NW	7428325588394
Frío	PAR16-PVCB-5W-120D-CW	7428325588417	PAR16-PVCN-7W-38D-CW	7428325588387

\* Valores Actualizados de acuerdo a la resolución 438/34

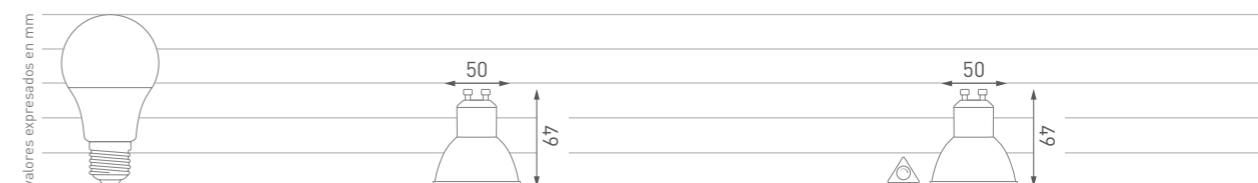

MODELO	PAR16-PVCB-7W-38D	PAR16-PVCB-7W-38D-DIMNW		
Potencia	7W	7W		
Eficiencia Energética*	F	F		
Tensión	AC100-240V	AC100-240V		
Frecuencia	50-60Hz	50-60Hz		
Conector	GU10	GU10		
Corriente	61mA	61mA		
Factor de Potencia	0.5	0.5		
EMC	Si	Si		
CRI	80Ra	80Ra		
Clase	II	II		
Función Dimerizable	No	Si		
Anti-High-Volt	2920VAS, 60s	2920VAS, 60s		
ON / OFF Switch	12.500	12.500		
Garantía	1 año	1 año		
SDCM	6	6		
Material de Cuerpo	PVC	PVC		
LED SMD	2835 - 7pcs	2835 - 7pcs		
Temperatura	-20° +40°	-20° +40°		
Tipo de Blanco	<b>Cálido - 2700K</b>	<b>Neutro - 4500K</b> <b>Frío - 6500K</b>		
Flujo Luminoso	595lm	595lm		
Lámpara Tamaño	ø50x49mm	ø50x49mm		
Lámpara Peso	34g	34g		
	SKU	EAN13	SKU	EAN13
Cálido	PAR16-PVCB-7W-38D-WW	7428325588462	PAR16-PVCB-7W-38D-DIMWW	742832558849
Neutro	PAR16-PVCB-7W-38D-NW	7428325588455	PAR16-PVCB-7W-38D-DIMNW	742832558848
Frío	PAR16-PVCB-7W-38D-CW	7428325588448	PAR16-PVCB-7W-38D-DIMCW	742832558847

\* Valores Actualizados de acuerdo a la resolución 438/34

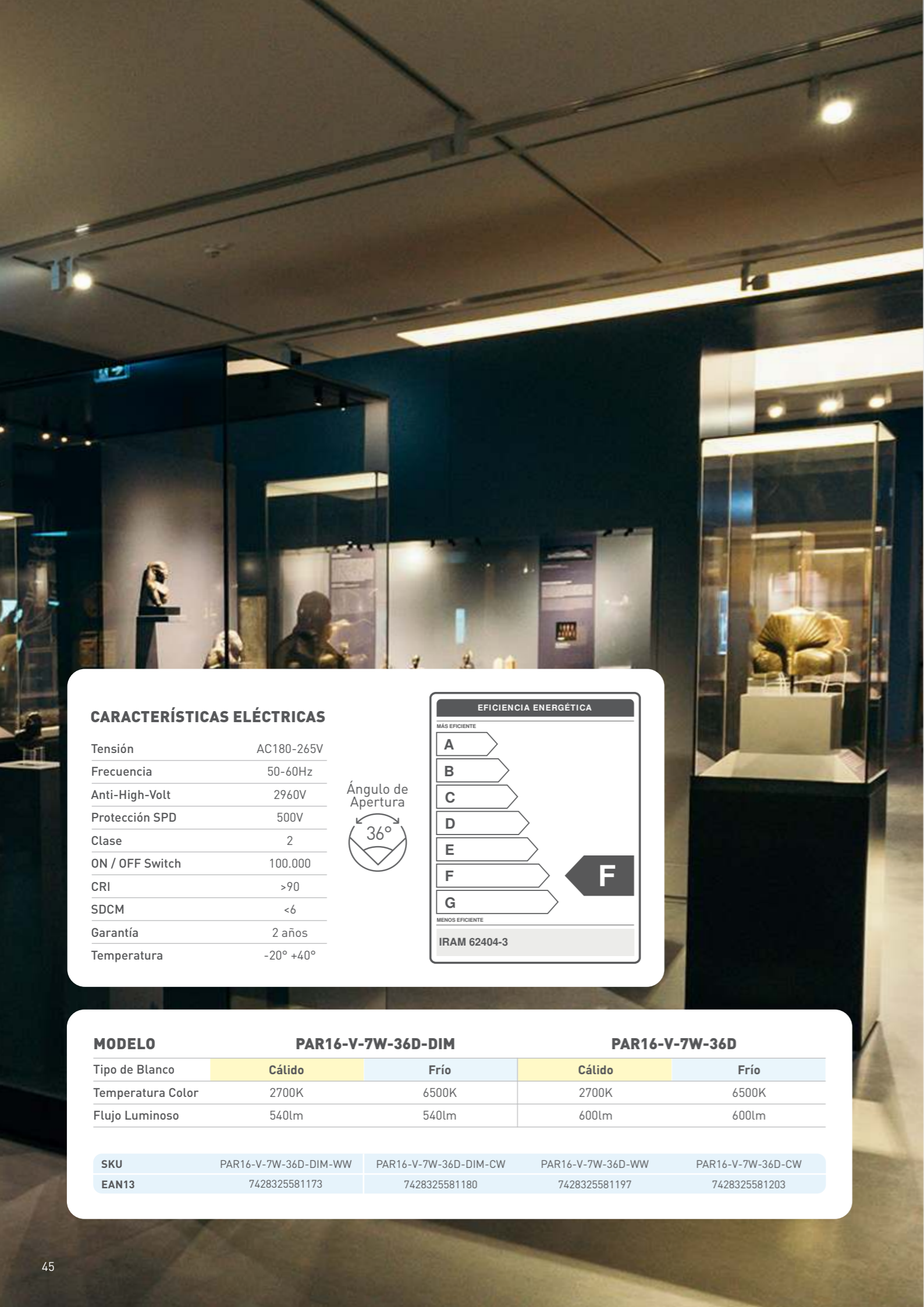

### CARACTERÍSTICAS ELÉCTRICAS

Tensión	AC180-265V
Frecuencia	50-60Hz
Anti-High-Volt	2960V
Protección SPD	500V
Clase	2
ON / OFF Switch	100.000
CRI	>90
SDCM	<6
Garantía	2 años
Temperatura	-20° +40°



EFICIENCIA ENERGÉTICA	
MÁS EFICIENTE	
A	
B	
C	
D	
E	
F	←
G	
MENOS EFICIENTE	
IRAM 62404-3	

MODELO	PAR16-V-7W-36D-DIM		PAR16-V-7W-36D	
	Cálido	Frío	Cálido	Frío
Tipo de Blanco	Cálido	Frío	Cálido	Frío
Temperatura Color	2700K	6500K	2700K	6500K
Flujo Luminoso	540lm	540lm	600lm	600lm
SKU	PAR16-V-7W-36D-DIM-WW	PAR16-V-7W-36D-DIM-CW	PAR16-V-7W-36D-WW	PAR16-V-7W-36D-CW
EAN13	7428325581173	7428325581180	7428325581197	7428325581203

# PAR16 Vidrio

## Spot LED



ESCANEA EL CÓDIGO O  
HACÉ CLICK PARA VER  
TODOS LOS PRODUCTOS

MACROLED®



Dimerizable



7.2W / 7W

COMPATIBLE SOLO CON DIMMER LED

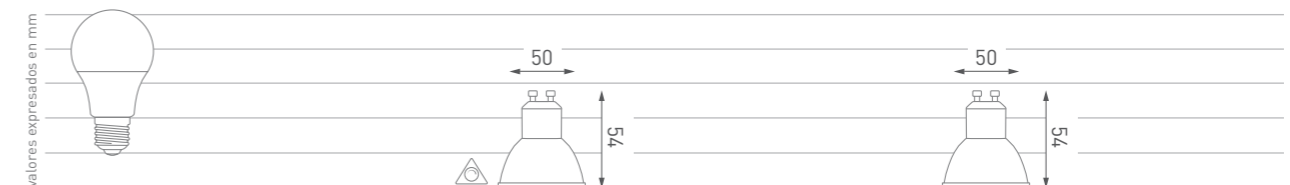

MODELO	PAR16-V-7W-36D-DIM	PAR16-V-7W-36D
Potencia	7.2W	7W
Eficiencia Energética*	F	F
Lúmenes lm/W	75lm	85lm
Ángulo de apertura	36°	36°
Corriente	34mA	43mA
Factor de Potencia	> 0.5	> 0.5
Dimerizable	Si	No
Tipo de Led	SMD 2835	SMD 2835
Vida útil	15.000hs	25.000hs
Tamaño	ø50 x 54mm	ø50 x 54mm
Material	Cuerpo Vidrio - Lente PC	Cuerpo Vidrio - Lente PC
Conector	GU10	GU10
EMC	Si	Si
Proteccion IP	20	20

\* Valores Actualizados de acuerdo a la resolución 438/34



### CARACTERÍSTICAS ELÉCTRICAS

Tensión	AC180-265V
Frecuencia	50-60Hz
Anti-High-Volt	2960V
Protección SPD	500V
Clase	2
ON / OFF Switch	100.000
CRI	>90
SDCM	>6
Garantía	3 años
Temperatura	-30° +50°

Vida Útil  
50.000hs

**3** AÑOS GARANTÍA

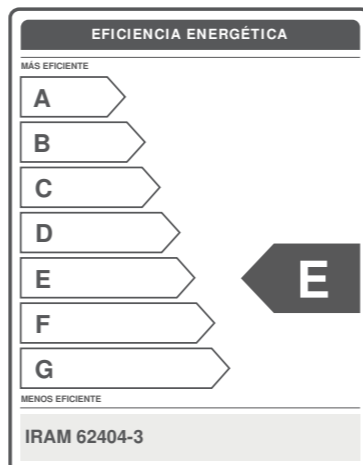
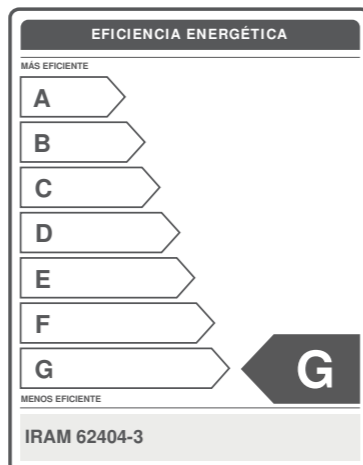

MODELO	PAR16-AL-6.5W-DIM-12D	PAR16-AL-6.5W-DIM-24D	PAR16-AL-6.5W-DIM-36D
Tipo de Blanco	Cálido	Cálido	Cálido
Temperatura Color	2700K	2700K	2700K
Flujo Luminoso	585lm	585lm	585lm

SKU	CÁLIDO	PAR16-AL-6.5W-DIM-12DWW	PAR16-AL-6.5W-DIM-24DWW	PAR16-AL-6.5W-DIM-36DWW
-----	--------	-------------------------	-------------------------	-------------------------

# PAR16 Aluminio

## Spot PRO



ESCANEA EL CÓDIGO O  
HACÉ CLICK PARA VER  
TODOS LOS PRODUCTOS

MACROLED®



Dimerizable



**Bridgelux**  
Led marca líder  
en el mercado.

COMPATIBLE SOLO CON DIMMER LED



MODELO	PAR16-AL-6.5W-DIM-12D	PAR16-AL-6.5W-DIM-24D	PAR16-AL-6.5W-DIM-36D
EAN13	7428325581210	7428325581227	7428325581234
Potencia	6.5W	6.5W	6.5W
Eficiencia Energética*	G	G	F
Lúmenes lm/W	90lm	90lm	90lm
Ángulo de apertura	12°	24°	36°
Clase de protección	II	II	II
Material del lente	PC	PC	PC
Dimerizable	Si	Si	Si
Tipo de Led	SMD7070	SMD7070	SMD7070
Corriente	29mA	29mA	29mA
Tamaño	ø50 x 54mm	ø50 x 54mm	ø50 x 54mm
Material del cuerpo	Aluminio + Plastic	Aluminio + Plastic	Aluminio + Plastic
Conector	GU10	GU10	GU10
Color de carcasa	Negro	Negro	Negro
Proteccion IP	40	40	40

\* Valores Actualizados de acuerdo a la resolución 438/34

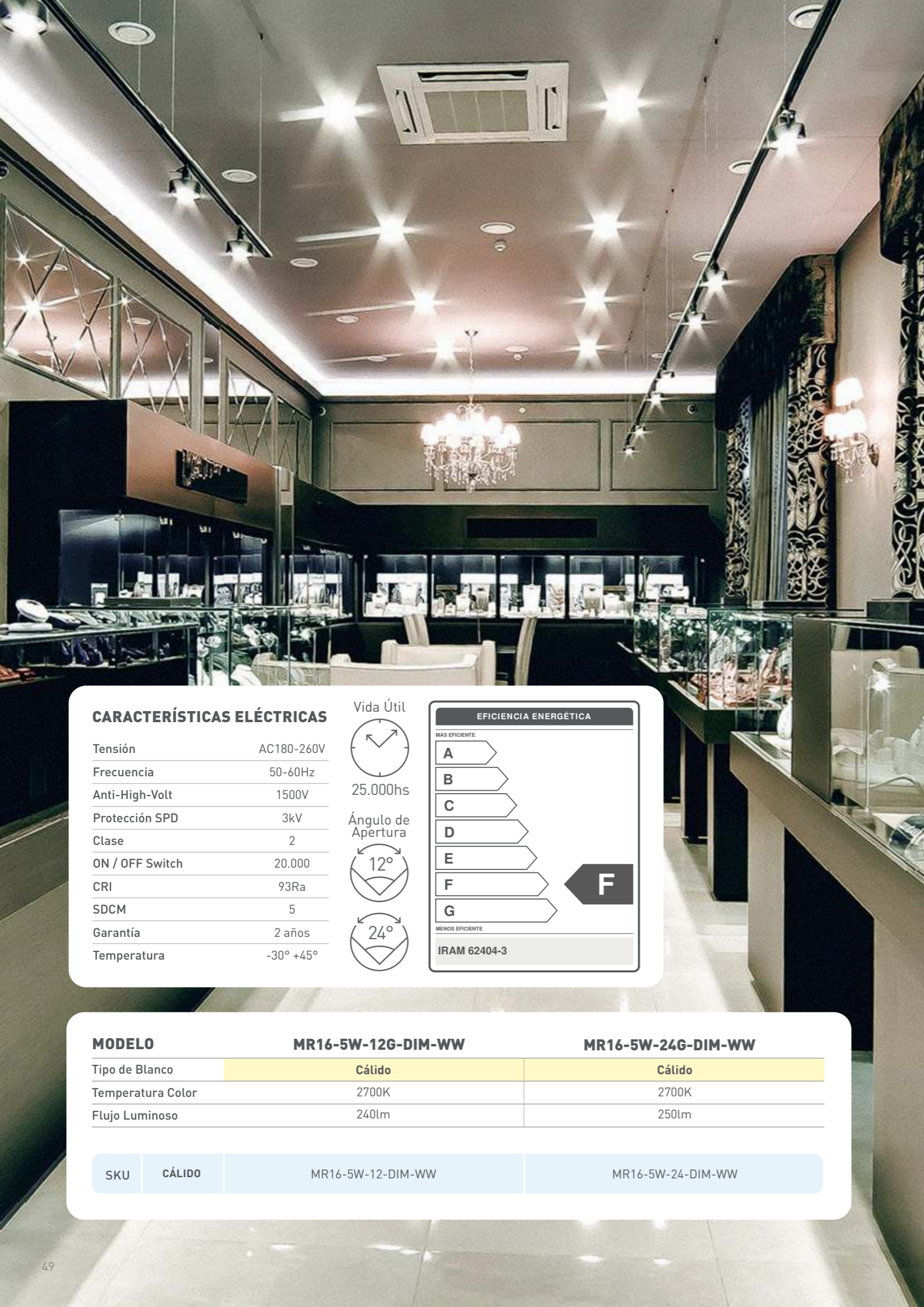

### CARACTERÍSTICAS ELÉCTRICAS

Tensión	AC180-260V
Frecuencia	50-60Hz
Anti-High-Volt	1500V
Protección SPD	3kV
Clase	2
ON / OFF Switch	20.000
CRI	93Ra
SDCM	5
Garantía	2 años
Temperatura	-30° +45°

Vida Útil



25.000hs

Ángulo de Apertura



12°



24°

### EFICIENCIA ENERGÉTICA

MÁS EFICIENTE

A

B

C

D

E

F

G

MENOS EFICIENTE

IRAM 62404-3

F

### MODELO

MR16-5W-12G-DIM-WW

MR16-5W-24G-DIM-WW

Tipo de Blanco	Cálido	Cálido
Temperatura Color	2700K	2700K
Flujo Luminoso	240lm	250lm

SKU	CÁLIDO	MR16-5W-12-DIM-WW	MR16-5W-24-DIM-WW
-----	--------	-------------------	-------------------

# MR16 PRO

Spot PRO



ESCANEA EL CÓDIGO O  
HACÉ CLICK PARA VER  
TODOS LOS PRODUCTOS

MACROLED®



Dimerizable



SPD 3000V  
Protección contra  
sobretensiones.



Bridgelux  
Led marca líder  
en el mercado.

COMPATIBLE SOLO CON DIMMER LED

valores expresados en mm

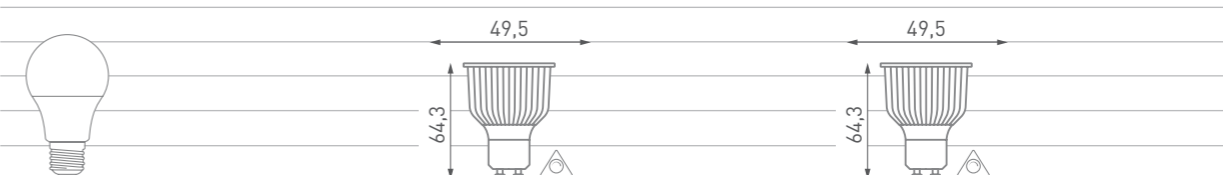

### MODELO

MR16-5W-12G-DIM-WW

MR16-5W-24G-DIM-WW

EAN13	7428325571334	7428325571341
Potencia	5W	5W
Eficiencia Energética*	F	F
Conector	GU10	GU10
Corriente	25mA	25mA
Factor de Potencia	0.9	0.9
Tiempo de Arranque	0.5s	0.5s
Protección	IP20	IP20
Función Dimerizable	Si*	Si*
Ángulo de Apertura	12°	24°
Material de Lente	Acrílico Focal	Acrílico Focal
Material de Cuerpo	Aluminio	Aluminio
LED SMD	1 Chip COB	1 Chip COB
Lámpara Tamaño	ø49,5x64,3mm	ø49,5x64,3mm
Lámpara Peso	8g	8g

\* Valores Actualizados de acuerdo a la resolución 438/34

ÍNDICE

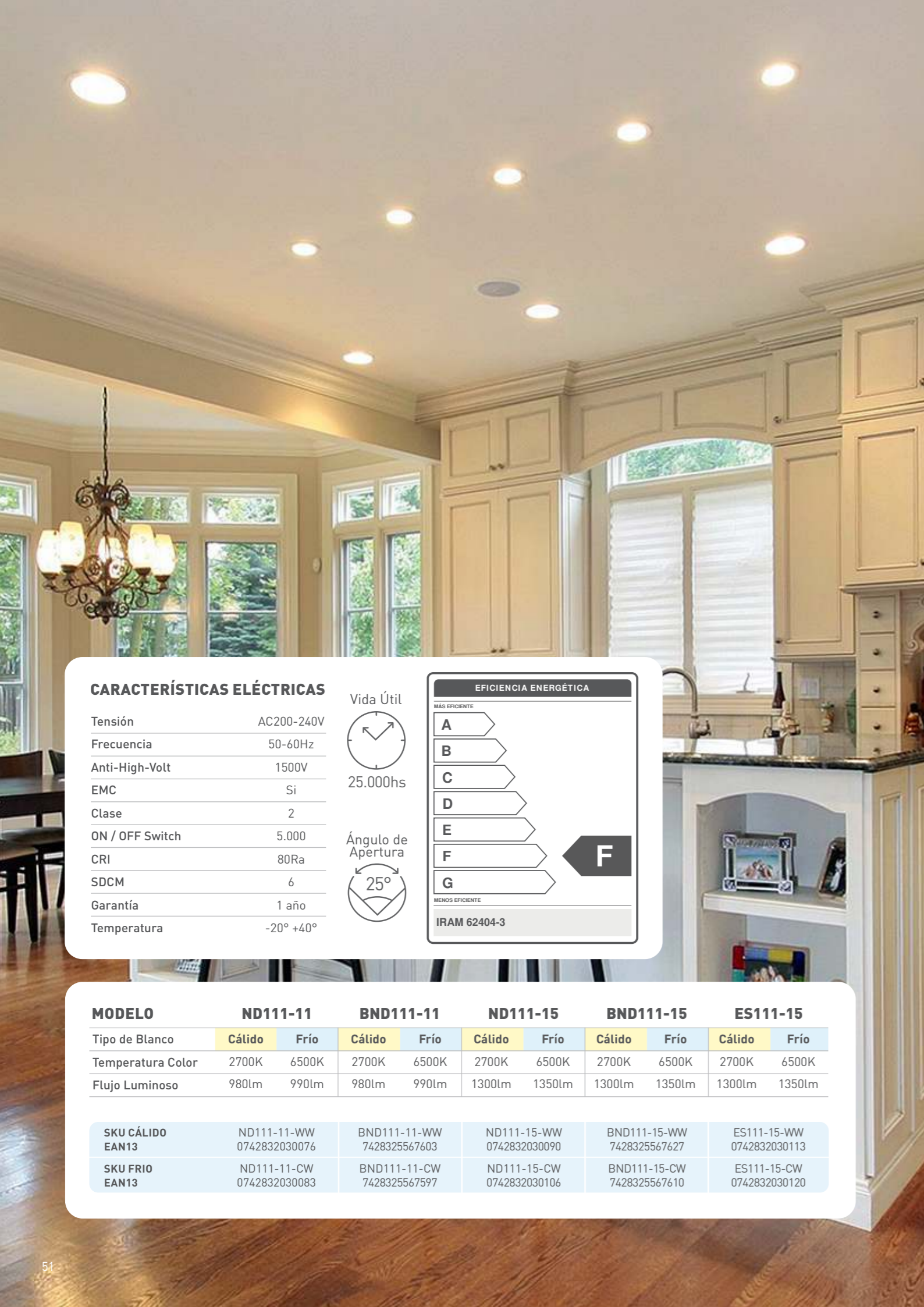

### CARACTERÍSTICAS ELÉCTRICAS

Tensión	AC200-240V
Frecuencia	50-60Hz
Anti-High-Volt	1500V
EMC	Si
Clase	2
ON / OFF Switch	5.000
CRI	80Ra
SDCM	6
Garantía	1 año
Temperatura	-20° +40°



EFICIENCIA ENERGÉTICA	
MÁS EFICIENTE	A
	B
	C
	D
	E
	F
MENOS EFICIENTE	G

IRAM 62404-3

MODELO	ND111-11		BND111-11		ND111-15		BND111-15		ES111-15	
Tipo de Blanco	Cálido	Frío	Cálido	Frío	Cálido	Frío	Cálido	Frío	Cálido	Frío
Temperatura Color	2700K	6500K	2700K	6500K	2700K	6500K	2700K	6500K	2700K	6500K
Flujo Luminoso	980lm	990lm	980lm	990lm	1300lm	1350lm	1300lm	1350lm	1300lm	1350lm

SKU CÁLIDO	ND111-11-WW	BND111-11-WW	ND111-15-WW	BND111-15-WW	ES111-15-WW
EAN13	0742832030076	7428325567603	0742832030090	7428325567627	0742832030113
SKU FRÍO	ND111-11-CW	BND111-11-CW	ND111-15-CW	BND111-15-CW	ES111-15-CW
EAN13	0742832030083	7428325567597	0742832030106	7428325567610	0742832030120

# AR111 PC

## Spot



ESCANEA EL CÓDIGO O  
HACÉ CLICK PARA VER  
TODOS LOS PRODUCTOS

MACROLED®



11W / 15W / 15W DIM



11W / 15W

Dimerizable



COMPATIBLE SOLO CON DIMMER LED

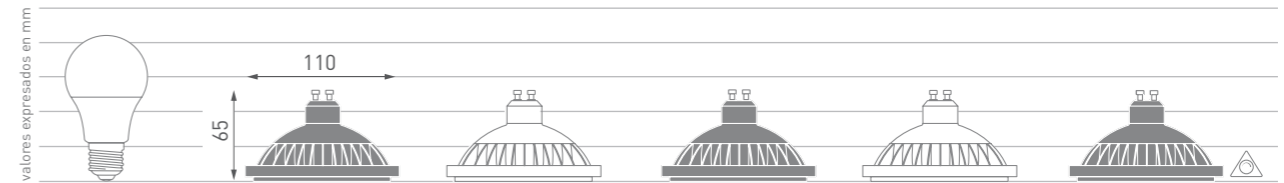

MODELO	ND111-11	BND111-11	ND111-15	BND111-15	ES111-15
Potencia	11W	11W	15W	15W	15W
Eficiencia Energética*	F	F	F	F	F
Conector	GU10	GU10	GU10	GU10	GU10
Corriente	93mA	93mA	108mA	108mA	108mA
Factor de Potencia	0.5	0.5	0.5	0.5	0.5
Tiempo de Arranque	0.5s	0.5s	0.5s	0.5s	0.5s
Protección	IP20	IP20	IP20	IP20	IP20
Función Dimerizable	No	No	No	No	Si
Ángulo de Apertura	25°	25°	25°	25°	25°
Material de Cuerpo	PVC	PVC	PVC	PVC	PVC
LED SMD	2835 - 15pcs	2835 - 15pcs	2835 - 15pcs	2835 - 15pcs	2835 - 15pcs
Lámpara Tamaño	ø110x65mm	ø110x65mm	ø110x65mm	ø110x65mm	ø110x65mm
Lámpara Peso	154g	154g	154g	154g	154g

\* Valores Actualizados de acuerdo a la resolución 438/34

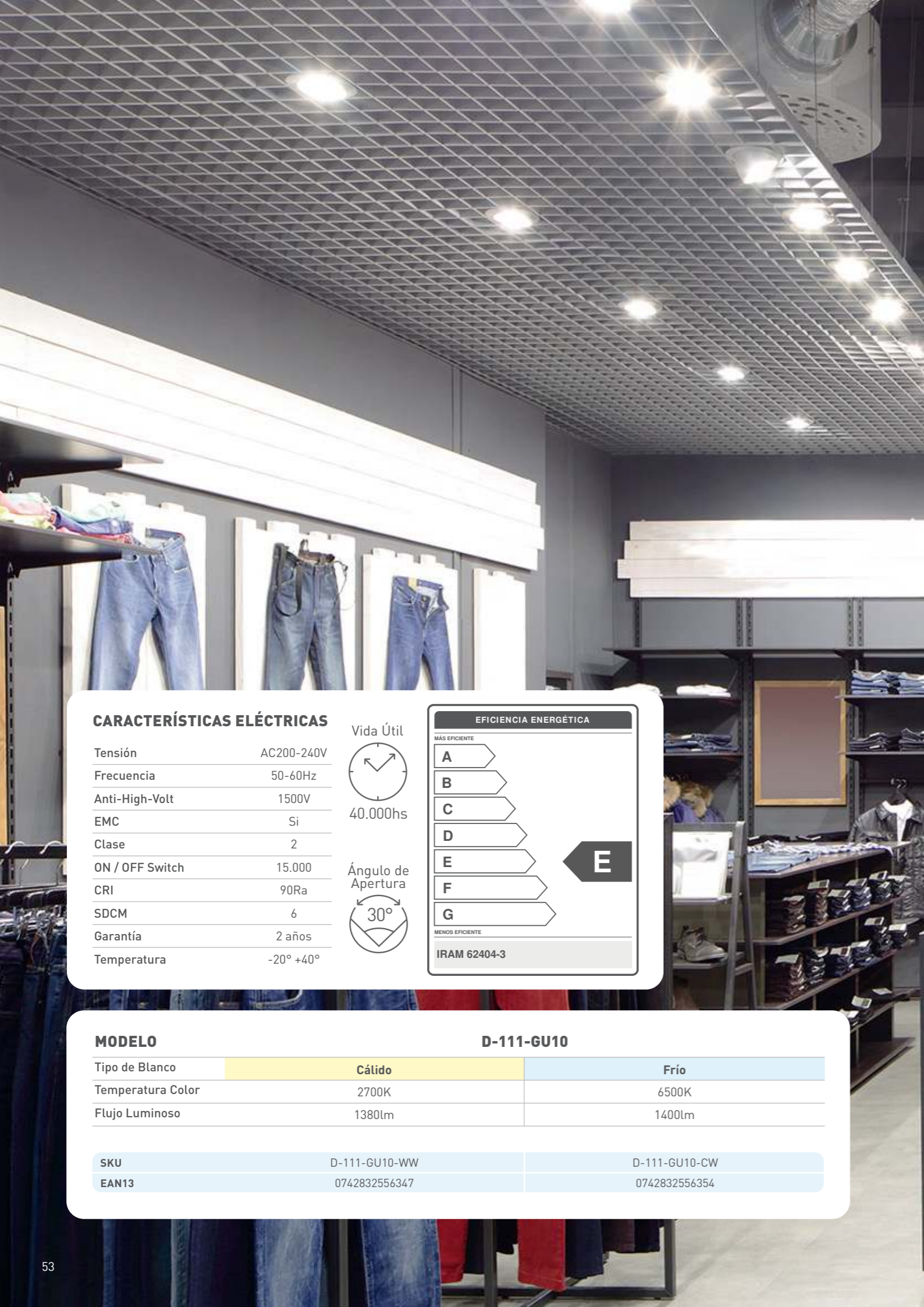

# AR111 Aluminio

## Spot



ESCANEA EL CÓDIGO O  
HACÉ CLICK PARA VER  
TODOS LOS PRODUCTOS

MACROLED®



Vida Útil



40.000hs

Dimerizable



### CARACTERÍSTICAS ELÉCTRICAS

Tensión	AC200-240V
Frecuencia	50-60Hz
Anti-High-Volt	1500V
EMC	Si
Clase	2
ON / OFF Switch	15.000
CRI	90Ra
SDCM	6
Garantía	2 años
Temperatura	-20° +40°

Vida Útil



40.000hs

Ángulo de Apertura



### EFICIENCIA ENERGÉTICA

MÁS EFICIENTE

A

B

C

D

E

F

G

MENOS EFICIENTE

IRAM 62404-3



### MODELO

### D-111-GU10

Tipo de Blanco	Cálido	Frío
Temperatura Color	2700K	6500K
Flujo Luminoso	1380lm	1400lm

SKU	D-111-GU10-WW	D-111-GU10-CW
EAN13	0742832556347	0742832556354

valores expresados en mm

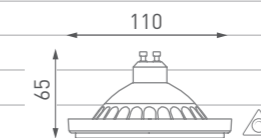

### MODELO

### D-111-GU10

Potencia	15W
Eficiencia Energética*	E
Conector	GU10
Corriente	108mA
Factor de Potencia	0.5
Tiempo de Arranque	0.5s
Protección	IP20
Función Dimerizable	Si
Ángulo de Apertura	30°
Material de Cuerpo	Aluminio
LED SMD	2835 - 15pcs
Lámpara Tamaño	ø110x65 mm
Lámpara Peso	210g

\* Valores Actualizados de acuerdo a la resolución 438/34

ÍNDICE

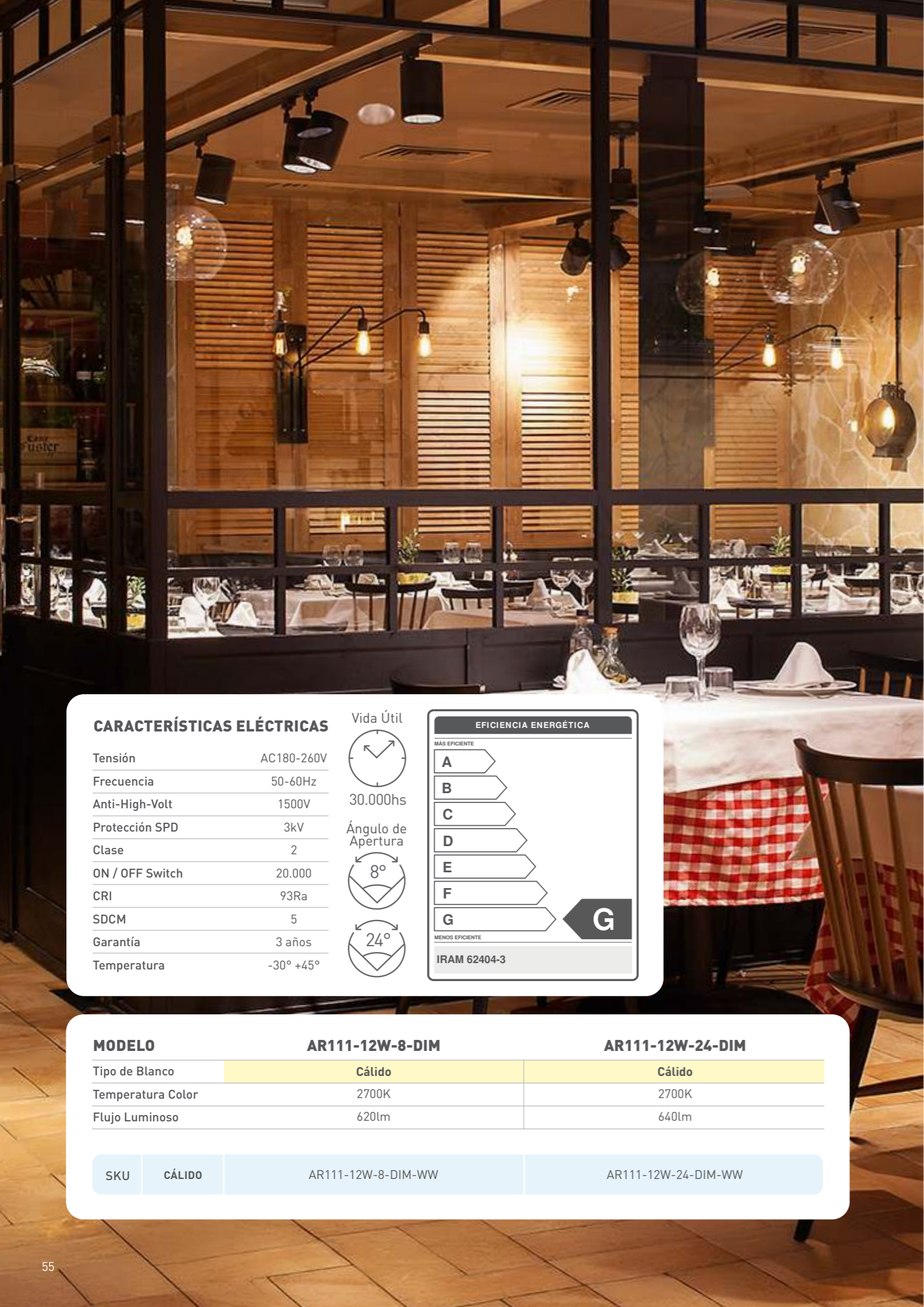

# AR111 Pro

## Spot PRO



ESCANEA EL CÓDIGO O  
HACÉ CLICK PARA VER  
TODOS LOS PRODUCTOS

MACROLED®

**ADVERTENCIA:**  
La lámpara debe ser instalada  
verticalmente en artefactos abiertos  
en óptimas condiciones.



**SPD 3000V**  
Protección contra  
sobretensiones.

**Bridgelux**  
Led marca líder  
en el mercado.

Dimerizable



COMPATIBLE SOLO CON DIMMER LED

### CARACTERÍSTICAS ELÉCTRICAS

Tensión	AC180-260V
Frecuencia	50-60Hz
Anti-High-Volt	1500V
Protección SPD	3kV
Clase	2
ON / OFF Switch	20.000
CRI	93Ra
SDCM	5
Garantía	3 años
Temperatura	-30° +45°

Vida Útil



30.000hs

Ángulo de Apertura



### EFICIENCIA ENERGÉTICA

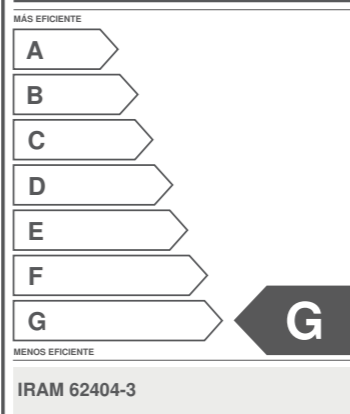

### MODELO

	AR111-12W-8-DIM	AR111-12W-24-DIM
Tipo de Blanco	Cálido	Cálido
Temperatura Color	2700K	2700K
Flujo Luminoso	620lm	640lm

SKU	CÁLIDO	AR111-12W-8-DIM-WW	AR111-12W-24-DIM-WW

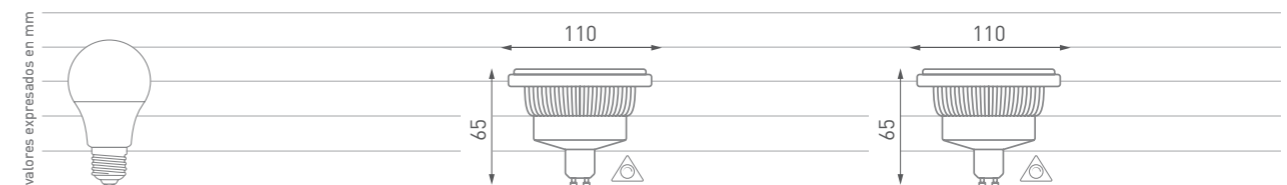

### MODELO

	AR111-12W-8-DIM	AR111-12W-24-DIM
EAN13	7428325571358	7428325571365
Potencia	11W	11W
Eficiencia Energética*	G	G
Conector	GU10	GU10
Corriente	50mA	50mA
Factor de Potencia	0.95	0.95
Tiempo de Arranque	0.5s	0.5s
Protección	IP20	IP20
Función Dimerizable	Si*	Si*
Ángulo de Apertura	8°	24°
Material de Lente	Acrílico Focal	Acrílico Focal
Material de Cuerpo	Aluminio	Aluminio
LED SMD	1 Chip COB	1 Chip COB
Lámpara Tamaño	ø110x65mm	ø110x65mm
Lámpara Peso	35g	35g

\* Valores Actualizados de acuerdo a la resolución 438/34

ÍNDICE



### CARACTERÍSTICAS ELÉCTRICAS

Tensión	AC100-240V
Frecuencia	50-60Hz
Anti-High-Volt	2960V
Protección SPD	500V
Clase	2
Vida útil	25.000hs
ON / OFF Switch	100.000
CRI	>80
SDCM	<6
Garantía	2 años
Temperatura	-20° +45°

Ángulo de Apertura



AR111-C-11W-12D



AR111-FC-10W-24D  
AR111-DIM-FC-11W-24D

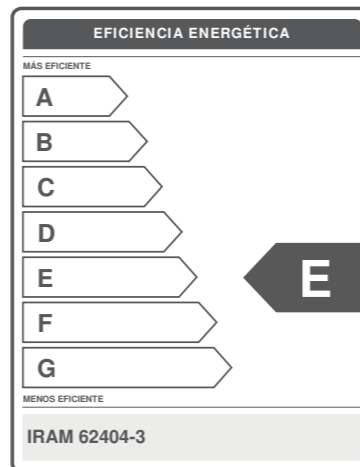
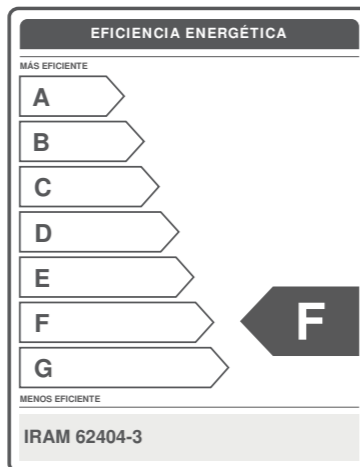

MODELO	AR111-C-11W-12D		AR111-FC-10W-24D		AR111-DIM-FC-11W-24D
Tipo de Blanco	Cálido	Neutro	Cálido	Neutro	Cálido
Temperatura Color	2700K	4000K	2700K	4000K	2700K
Flujo Luminoso	950lm	950lm	950lm	950lm	950lm

SKU	AR111-C-11W-12D-WW	AR111-C-11W-12D-NW	AR111-FC-10W-24D-WW	AR111-FC-10W-24D-NW	AR111-DIM-FC-11W-24D-WW
EAN13	7428325581265	7428325581272	7428325581241	7428325581258	7428325581289

# AR111 Mirror

## Spot PR0



ESCANEA EL CÓDIGO O  
HACÉ CLICK PARA VER  
TODOS LOS PRODUCTOS

MACROLED®



Dimerizable



10W / 11W

COMPATIBLE SOLO CON DIMMER LED

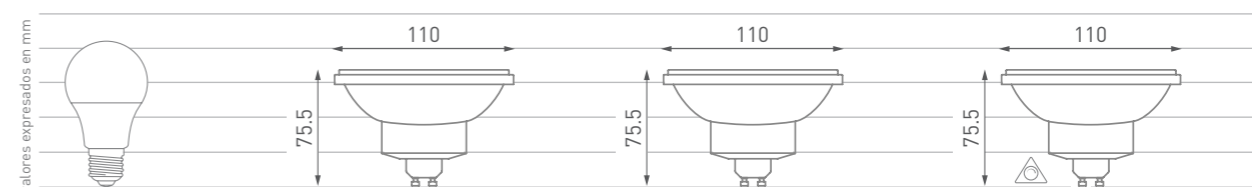

MODELO	AR111-C-11W-12D	AR111-FC-10W-24D	AR111-DIM-FC-11W-24D
Potencia	11W	10W	11W
Eficiencia Energética*	F	E	E
Flujo Luminoso	950	950	950
Dimerizable	No	No	Si
Ángulo de Apertura	12°	24°	24°
EMC	Si	Si	Si
Tipo de LED	SMD	Samsung COB	SMD
Clase de protección	II	II	II
Tamaño	ø110 x 75.5mm	ø110 x 75.5mm	ø110 x 75.5mm
Material del cuerpo	PA	PA	PA
Material del lente	PC	PC	PC
Conector	GU10	GU10	GU10
Garantía	2 años	2 años	2 años
Corriente	110mA Max.	120mA Max.	120mA Max.
Factor de Potencia	>0.9	>0.9	>0.9

\* Valores Actualizados de acuerdo a la resolución 438/34

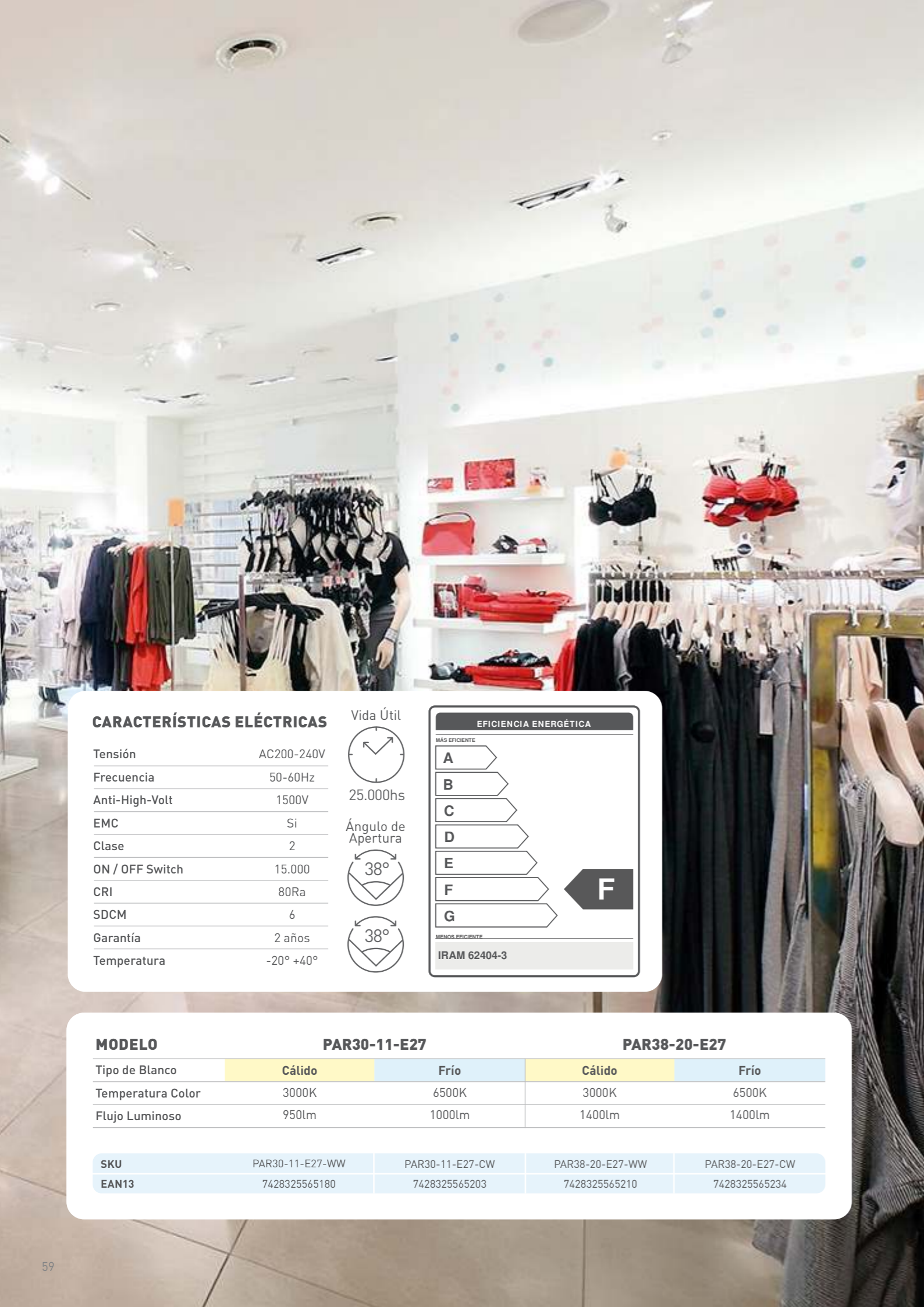

### CARACTERÍSTICAS ELÉCTRICAS

Tensión	AC200-240V
Frecuencia	50-60Hz
Anti-High-Volt	1500V
EMC	Si
Clase	2
ON / OFF Switch	15.000
CRI	80Ra
SDCM	6
Garantía	2 años
Temperatura	-20° +40°

### Vida Útil



25.000hs

### Ángulo de Apertura



**EFICIENCIA ENERGÉTICA**

MAS EFICIENTE

A

B

C

D

E

**F**

G

MENOS EFICIENTE

IRAM 62404-3

### MODELO

#### PAR30-11-E27

#### PAR38-20-E27

Tipo de Blanco	Cálido	Frío	Cálido	Frío
Temperatura Color	3000K	6500K	3000K	6500K
Flujo Luminoso	950lm	1000lm	1400lm	1400lm

SKU	PAR30-11-E27-WW	PAR30-11-E27-CW	PAR38-20-E27-WW	PAR38-20-E27-CW
EAN13	7428325565180	7428325565203	7428325565210	7428325565234

# PAR 30 y 38

## PAR LED



ESCANEA EL CÓDIGO O  
HACÉ CLICK PARA VER  
TODOS LOS PRODUCTOS

MACROLED®



11W



18W

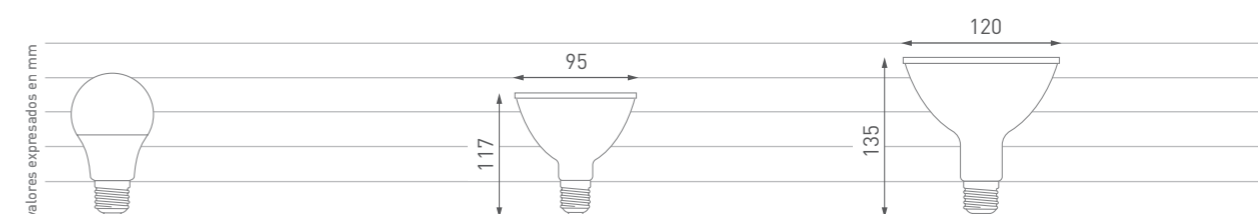

### MODELO

#### PAR30-11-E27

#### PAR38-20-E27

Potencia	11W	18W
Eficiencia Energética*	F	F
Conector	E27	E27
Corriente	85mA	80mA
Factor de Potencia	0.6	0.6
Tiempo de Arranque	0.5s	0.5s
Protección	Apta para ser utilizada a la intemperie, siempre y cuando se instale en un artefacto que garantice la hermeticidad del casquillo	
Función Dimerizable	No	No
Ángulo de Apertura	38°	38°
Material de Cuerpo	PVC	PVC
LED SMD	2835 - 10pcs	2835 - 17pcs
Lámpara Tamaño	ø95x117mm	ø120x135mm
Lámpara Peso	117g	200g

\* Valores Actualizados de acuerdo a la resolución 438/34

ÍNDICE



# PAR30 Vidrio

## PAR LED



ESCANEA EL CÓDIGO O  
HACÉ CLICK PARA VER  
TODOS LOS PRODUCTOS

MACROLED®

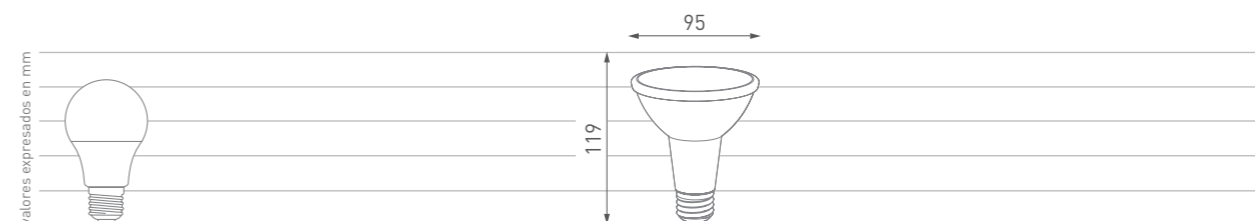

### CARACTERÍSTICAS ELÉCTRICAS

Tensión	AC180-265V
Frecuencia	50-60Hz
THD	<30%
Anti-High-Volt	3000V
EMC	Si
Clase	II
ON / OFF Switch	30000
No Flicker	<30%
CRI	80
SDCM	<6
Garantía	2 años
Temperatura	-20-40°C



Potección  
IP65

La lámpara cuenta con el lente sellado mediante un aro siliconado que evita el ingreso de agua o humedad por la parte superior del producto. Para asegurar la mayor estanqueidad posible, se recomienda utilizar un artefacto apto para la intemperie que resguarde el ingreso de líquidos en distintas posiciones de colocación.

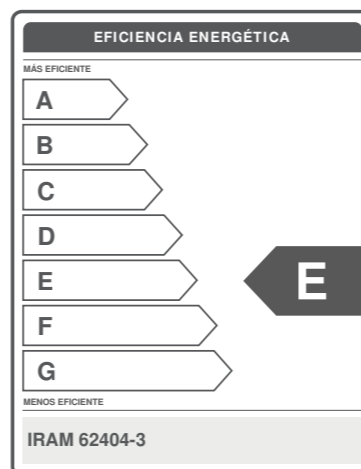

### MODELO

**PAR30-V-12-40G-WW**

Tipo de Blanco	Cálido
Temperatura Color	2700K
Flujo Luminoso	1200lm / 100lm/W

### MODELO

**PAR30-V-12-40G-WW**

EAN13	7428325593657
Potencia	12W
Eficiencia Energética*	E
Conector	E27
Corriente	100mA
Factor de Potencia	0.5
Protector SPD	500V
Vida Útil	30.000 hs
Tiempo de Arranque	0.5s
Protección	IP65
Función Dimerizable	No
Material de Cuerpo	Vidrio
LED SMD	SMD 2835 x 16 u.
Lámpara Tamaño	119x95mm
Lámpara Peso	215g

\* Valores Actualizados de acuerdo a la resolución 438/34

ÍNDICE

# PAR30 Aluminio

## PAR LED



ESCANEA EL CÓDIGO O  
HACÉ CLICK PARA VER  
TODOS LOS PRODUCTOS

MACROLED®



Vida Útil



### CARACTERÍSTICAS ELÉCTRICAS

Tensión	AC100-277V
Frecuencia	50-60Hz
Anti-High-Volt	3000V
EMC	Si
Clase	2
ON / OFF Switch	50.000
CRI	80Ra
SDCM	6
Garantía	3 años
Temperatura	-20° +40°

Vida Útil



50.000hs

Ángulo de Apertura



### EFICIENCIA ENERGÉTICA

MÁS EFICIENTE

A

B

C

D

E

F

G

MENOS EFICIENTE

IRAM 62404-3

D

### MODELO

PAR30-30

Tipo de Blanco	Cálido
Temperatura Color	2700K
Flujo Luminoso	3000lm / 123lm/W

SKU	CÁLIDO	PAR30-AL-30-30G-WW
-----	--------	--------------------

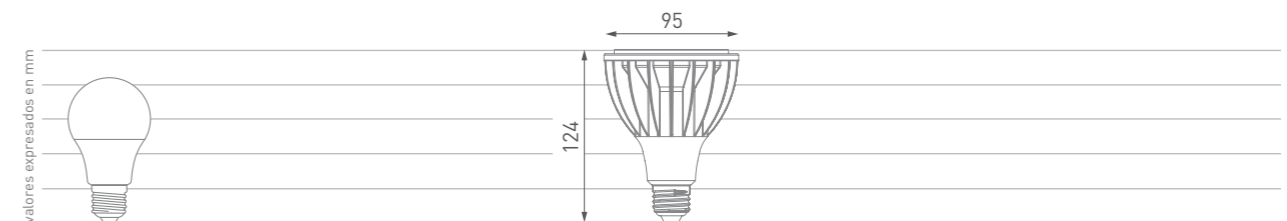

### MODELO

EAN13	PAR30-AL-30-30G
7428325593497	
Potencia	24.5W
Eficiencia Energética*	D
Conector	E27
Corriente	130mA
Factor de Potencia	0.9
Tiempo de Arranque	0.5s
Protección	IP20
Función Dimerizable	No
Ángulo de Apertura	30°
Material de Cuerpo	Aluminio + PA
LED SMD	COB
Lámpara Tamaño	ø124x95mm
Lámpara Peso	450g

\* Valores Actualizados de acuerdo a la resolución 438/34

ÍNDICE



# Tubo Nano

## T8 LED



ESCANEA EL CÓDIGO O  
HACÉ CLICK PARA VER  
TODOS LOS PRODUCTOS

MACROLED®



### CARACTERÍSTICAS ELÉCTRICAS

Tensión	AC180-240V
Frecuencia	50-60Hz
Anti-High-Volt	1500V
EMC	Si
Clase	2
ON / OFF Switch	15.000
CRI	70Ra
SDCM	6
Garantía	2 años
Temperatura	-25° +40°

Vida Útil



30.000hs

Ángulo de Apertura



270°

### EFICIENCIA ENERGÉTICA

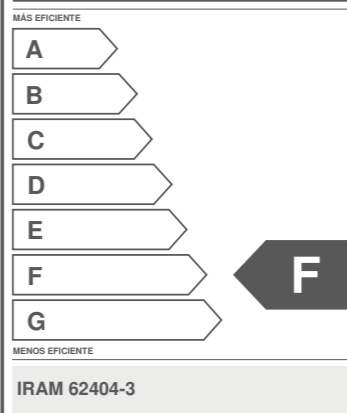

MODELO	TNL-T8060			TNL-T8120		
	Cálido	Neutro	Frío	Cálido	Neutro	Frío
Tipo de Blanco						
Temperatura Color	3000K	4500K	6000K	3000K	4500K	6000K
Flujo Luminoso	700lm	750lm	800lm	1550lm	1600lm	1650lm

SKU	TNL-T8060WW	TNL-T8060NW	TNL-T8060CW	TNL-T8120WW	TNL-T8120NW	TNL-T8120CW
EAN13	7428325564800	7428325564817	7428325564824	7428325564718	7428325564794	7428325564701



MODELO	TNL-T8060	TNL-T8120
Potencia	9W	18W
Eficiencia Energética*	F	F
Conector	G13	G13
Corriente	47mA	140mA
Conexión	a una punta	a una punta
Tiempo de Arranque	0.5s	0.5s
Protección	IP20	IP20
Función Dimerizable	No	No
Ángulo de Apertura	270°	270°
Material de Cuerpo	Nano PC	Nano PC
LED SMD	2835 - 48pcs	2835 - 96pcs
Lámpara Tamaño	ø28x600mm	ø28x1200mm
Lámpara Peso	124g	188g

\* Valores Actualizados de acuerdo a la resolución 438/34



# Tubo Vidrio

## T8 LED



ESCANEA EL CÓDIGO O  
HACÉ CLICK PARA VER  
TODOS LOS PRODUCTOS

MACROLED®



9W / 12W / 18W / 25W

### CARACTERÍSTICAS ELÉCTRICAS

Tensión	AC185-265V
Frecuencia	50-60Hz
Anti-High-Volt	3000V
EMC	Si
Clase	2
ON / OFF Switch	15.000
CRI	70Ra
SDCM	6
Garantía	2 años
Temperatura	-25° +40°

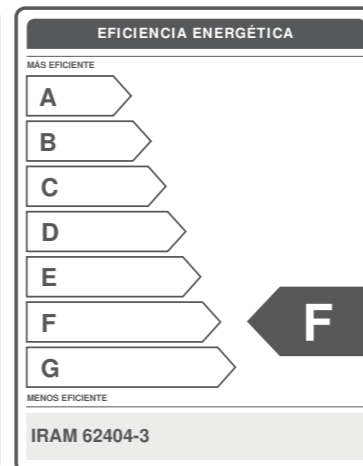
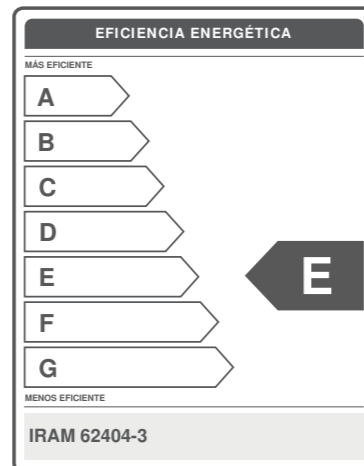

MODELO	TL-T8060			TL-T8090-12			TL-T8120			TL-T8150-25		
	Cálido	Neutro	Frío	Cálido	Neutro	Frío	Cálido	Neutro	Frío	Cálido	Neutro	Frío
Tipo de Blanco												
Temperatura Color	3000K	4500K	6000K	3000K	4500K	6000K	3000K	4500K	6000K	3000K	4500K	6000K
Flujo Luminoso	850lm	850lm	850lm	1200lm	1200lm	1200lm	1520lm	1520lm	1520lm	2300lm	2300lm	2300lm

SKU CÁLIDO EAN13	TL-T8060WW 7428325566866	TL-T8090-12WW 7428325569119	TL-T8120WW 0742832556422	TL-T8150-25WW 7428325569171
SKU NEUTRO EAN13	TL-T8060NW 7428325566873	TL-T8090-12NW 7428325569102	TL-T8120NW 0742832556446	TL-T8150-25NW 7428325569164
SKU FRÍO EAN13	TL-T8060CW 7428325566880	TL-T8090-12CW 7428325569096	TL-T8120CW 0742832556439	TL-T8150-25CW 7428325569157

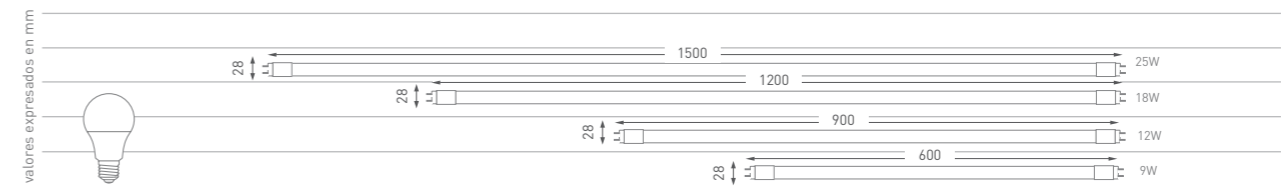

MODELO	TL-T8060	TL-T8090-12	TL-T8120	TL-T8150-25
Potencia	9W	12W	18W	25W
Eficiencia Energética*	E	E	F	F
Conector	G13	G13	G13	G13
Corriente	71mA	98mA	130mA	180mA
Factor de Potencia	0.5	0.5	0.5	0.5
Conexión	a una punta	a una punta	a una punta	a una punta
Protección	IP20	IP20	IP20	IP20
Función Dimerizable	No	No	No	No
Ángulo de Apertura	300°	300°	300°	300°
Material de Cuerpo	Vidrio	Vidrio	Vidrio	Vidrio
LED SMD	2835 - 48pcs	2835 - 54pcs	2835 - 76pcs	2835 - 108pcs
Lámpara Tamaño	ø28x600mm	ø28x900mm	ø28x1200mm	ø28x1500mm
Lámpara Peso	120 gr	172g	220g	276g

\* Valores Actualizados de acuerdo a la resolución 438/34



# Tubo Pro 120cm

## T8 LED



ESCANEA EL CÓDIGO O  
HACÉ CLICK PARA VER  
TODOS LOS PRODUCTOS

**MACROLED®**



2160  
Lúmenes



Factor de  
Potencia 0.9



Multivoltaje  
AC100-240V



Protección contra  
Sobrevoltajes 500V



### CARACTERÍSTICAS ELÉCTRICAS

Tensión	AC100-240V
Frecuencia	50-60Hz
Anti-High-Volt	3000V
Protección SPD	500V
EMC	Si
Clase	2
CRI	80Ra
Garantía	2 años
Temperatura	-20° +40°

### Vida Útil



25.000hs

### Ángulo de Apertura



300°

EFICIENCIA ENERGÉTICA

MÁS EFICIENTE

**A**

**B**

**C**

**D**

**E**

**F**

**G**

MENOS EFICIENTE

D

IRAM 62404-3

### MODELO

### TLP-T8120-18

Tipo de Blanco	Cálido	Neutro	Frío
Temperatura Color	3000K	4500K	6500K
Flujo Luminoso	2160lm	2160lm	2160lm

SKU	TLP-T8120WW	TLP-T8120NW	TLP-T8120CW
EAN13	7428325576414	7428325576421	7428325576438



### MODELO

### TLP-T8120-18

Potencia	18W
Eficiencia Energética*	D
Conector	G13
Corriente	280mA
Factor de Potencia	0.9
Conexión	a una punta
Protección	IP20
Función Dimerizable	No
Ángulo de Apertura	300°
Material de Cuerpo	Vidrio
LED SMD	2835 - 92pcs
Lámpara Tamaño	ø25x1200mm
Lámpara Peso	220g

\* Valores Actualizados de acuerdo a la resolución 438/34

ÍNDICE

# Tubo Alu + PMMA 240cm

Línea Opal



ESCANEA EL CÓDIGO O  
HACÉ CLICK PARA VER  
TODOS LOS PRODUCTOS

MACROLED®

> **CONECTOR RD17**  
(Accesorio incluido)



Factor de  
Potencia 0.9



Disipador de  
Aluminio

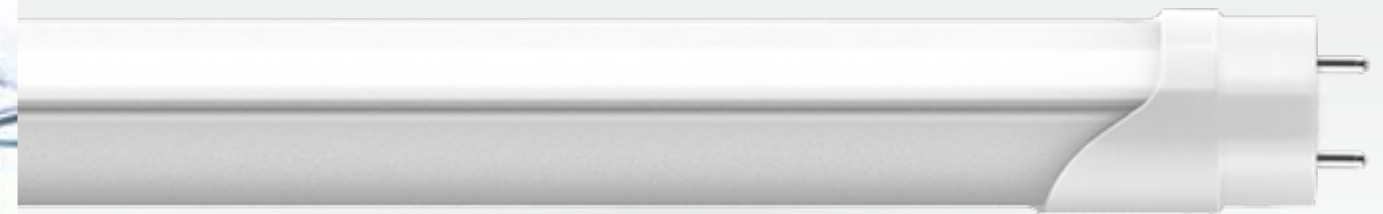

## CARACTERÍSTICAS ELÉCTRICAS

Tensión	AC200-240V
Frecuencia	50-60Hz
Anti-High-Volt	3000V
Protección SPD	500V
EMC	Si
Clase	2
Vida útil	25.000hs
ON / OFF Switch	5.000-8.000
CRI	80Ra
SDCM	6
Garantía	2 años
Temperatura	-10° +50°

Vida Útil



25.000hs

Ángulo de  
Apertura



150°

## MODELO

## TPL-T8240-48

Tipo de Blanco	Cálido	Neutro	Frío
Temperatura Color	3000K	4500K	6500K
Flujo Luminoso	4800lm	4800lm	4800lm

SKU	TPL-T8240-48-WW	TPL-T8240-48-NW	TPL-T8240-48-CW
EAN13	7428325568693	7428325568709	7428325568716



## MODELO

## TPL-T8240-48

Potencia	48W
Conector	G13
Corriente	590mA
Factor de Potencia	0.9
Conexión	a una punta
Protección	IP20
Función Dimerizable	No
Ángulo de Apertura	150°
Material de Cuerpo	Cuerpo Aluminio / Lente: PMMA
LED SMD	2835 - 192pcs
Lámpara Tamaño	ø25x2400mm
Lámpara Peso	480g

# ARTEFACTOS LÁMPARAS

Clickeá en cada imagen para ir a la página 

MACROLED®



75 • GUIRNALDAS IP65



77 • PORTALÁMPARAS ALUMINIO



83 • PORTALÁMPARAS



85 • PORTATUBOS LISTÓN



86 • PORTATUBOS HERMÉTICOS



ESCANEA EL CÓDIGO O  
HACÉ CLICK PARA VER  
LA FAMILIA COMPLETA

ÍNDICE



# Guirnaldas

## IP65



ESCANEA EL CÓDIGO O  
HACÉ CLICK PARA VER  
TODOS LOS PRODUCTOS

MACROLED®

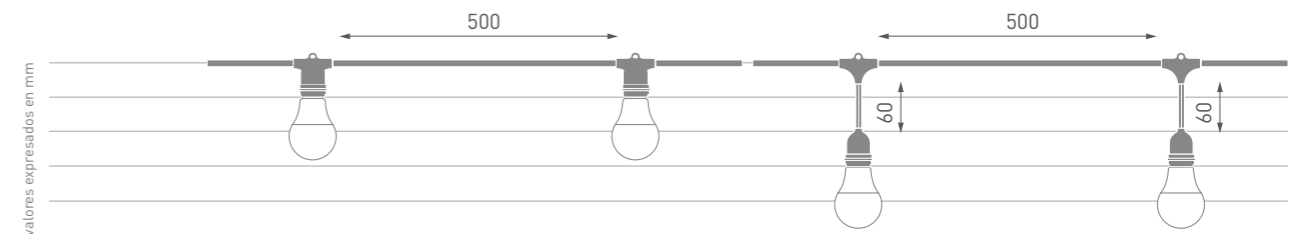

MODELO	Guirnalda Corta		Guirnalda Colgante	
	GUIRC-5MT-E27	GUIRC-10MT-E27	GUIR-5MT-E27	GUIR-10MT-E27
EAN13	7428325574939	7428325574946	7428325569997	7428325570009
Largo	5m	10m	5m	10m
Cant. de Conectores	10 Conectores E27	20 Conectores E27	10 Conectores E27	20 Conectores E27
Distancia entre Conect.	50cm	50cm	50cm	50cm
Tensión	AC250V	AC250V	AC250V	AC250V
Potencia Máxima	700W	700W	700W	700W
Protección IP	IP66	IP66	IP66	IP66
Protección UV	Si	Si	Si	Si
Enchufe	Tipo I	Tipo I	Tipo I	Tipo I
Función Interconectable	Si (hasta 700W)	Si (hasta 700W)	Si (hasta 700W)	Si (hasta 700W)
Cable	H05RN-F 2x1mm2	H05RN-F 2x1mm2	H05RN-F 2x1mm2	H05RN-F 2x1mm2
Peso	1.05kg	1.9kg	1.25kg	2.437kg
Certificación	TUV Arg	TUV Arg	TUV Arg	TUV Arg
Largo	5m	10m	5m	10m



ESCANEA EL CÓDIGO O  
HACÉ CLICK PARA VER  
TODOS LOS PRODUCTOS



ESCANEA EL CÓDIGO O  
HACÉ CLICK PARA VER  
TODOS LOS PRODUCTOS



DIXON  
COBRE



DIXON BRONCE  
BRILLANTE



DIXON  
BRONCE



JERSEY  
COBRE



JERSEY BRONCE  
BRILLANTE



JERSEY  
BRONCE

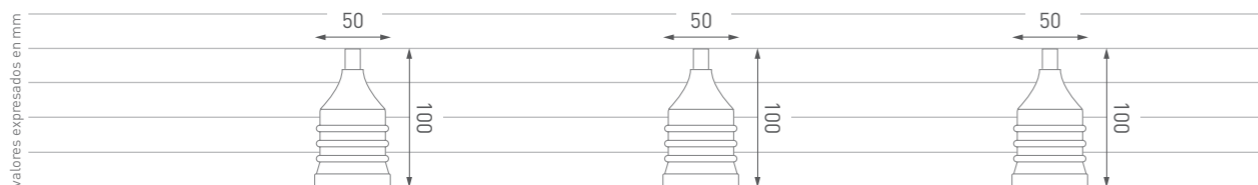

MODELO	PLV-DIX-E27-CO	PLV-DIX-E27-BB	PLV-DIX-E27-BR
EAN13	7428325572034	7428325572058	7428325572041
Tensión	AC 250V Máx.	AC 250V Máx.	AC 250V Máx.
Frecuencia	50-60Hz Máx.	50-60Hz Máx.	50-60Hz Máx.
Potencia	60W Máx.	60W Máx.	60W Máx.
Conector	E27	E27	E27
Corriente	4A Máx.	4A Máx.	4A Máx.
Material	Aluminio	Aluminio	Aluminio
Color	Cobre	Bronce Brillante	Bronce

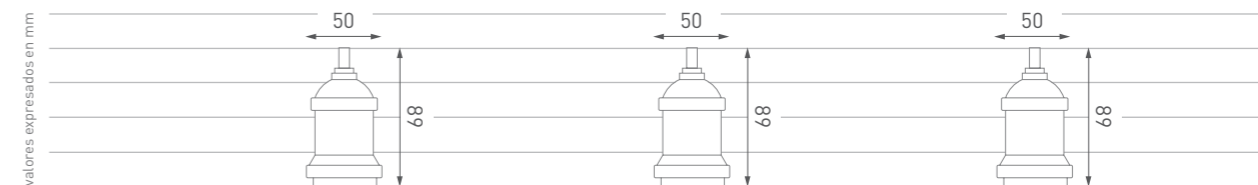

MODELO	PLV-JER-E27-CO	PLV-JER-E27-BB	PLV-JER-E27-BR
EAN13	7428325572065	7428325572089	7428325572072
Tensión	AC 250V Máx.	AC 250V Máx.	AC 250V Máx.
Frecuencia	50-60Hz Máx.	50-60Hz Máx.	50-60Hz Máx.
Potencia	60W Máx.	60W Máx.	60W Máx.
Conector	E27	E27	E27
Corriente	4A Máx.	4A Máx.	4A Máx.
Material	Aluminio	Aluminio	Aluminio
Color	Cobre	Bronce Brillante	Bronce

# Nashville

Portalámparas



ESCANEA EL CÓDIGO O  
HACÉ CLICK PARA VER  
TODOS LOS PRODUCTOS



NASHVILLE  
COBRE



NASHVILLE  
BRONCE



NASHVILLE BRONCE  
BRILLANTE



MODELO	PLV-NAS-E27-CO	PLV-NAS-E27-BR	PLV-NAS-E27-BB
EAN13	7428325571945	7428325571952	7428325571969
Tensión	AC 250V Máx.	AC 250V Máx.	AC 250V Máx.
Frecuencia	50-60Hz Máx.	50-60Hz Máx.	50-60Hz Máx.
Potencia	60W Máx.	60W Máx.	60W Máx.
Conector	E27	E27	E27
Corriente	4A Máx.	4A Máx.	4A Máx.
Material	Aluminio	Aluminio	Aluminio
Color	Cobre	Bronce	Bronce Brillante

# Vancouver

Portalámparas



ESCANEA EL CÓDIGO O  
HACÉ CLICK PARA VER  
TODOS LOS PRODUCTOS

MACROLED®



VANCOUVER  
NEGRO



VANCOUVER  
CROMO



VANCOUVER  
COBRE

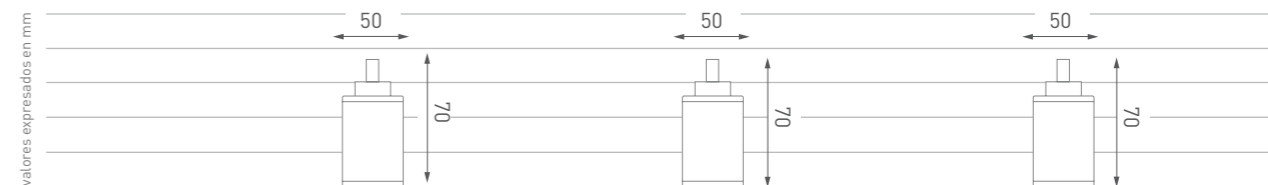

MODELO	PLV-VAN-E27-NE	PLV-VAN-E27-CR	PLV-VAN-E27-CO
EAN13	7428325572096	7428325572102	7428325572119
Tensión	AC 250V Máx.	AC 250V Máx.	AC 250V Máx.
Frecuencia	50-60Hz Máx.	50-60Hz Máx.	50-60Hz Máx.
Potencia	60W Máx.	60W Máx.	60W Máx.
Conector	E27	E27	E27
Corriente	4A Máx.	4A Máx.	4A Máx.
Material	Aluminio	Aluminio	Aluminio
Color	Negro	Cromo	Cobre

# Vintage

## Portalámparas



ESCANEA EL CÓDIGO O  
HACÉ CLICK PARA VER  
TODOS LOS PRODUCTOS



VINTAGE  
COBRE



VINTAGE BRONCE  
BRILLANTE



VINTAGE  
BRONCE

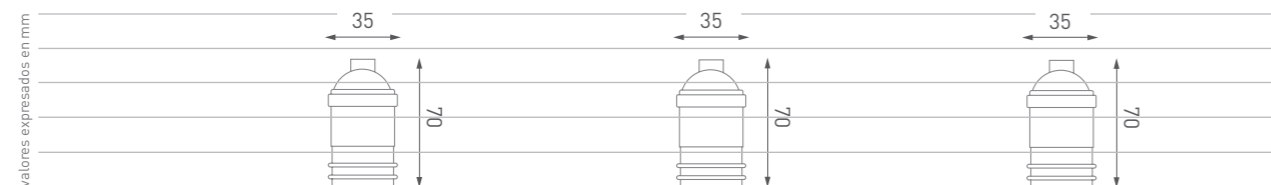

MODELO	PLV-VIN-E27-CO	PLV-VIN-E27-BB	PLV-VIN-E27-BR
EAN13	7428325571976	7428325571990	7428325571983
Tensión	AC 250V Máx.	AC 250V Máx.	AC 250V Máx.
Frecuencia	50-60Hz Máx.	50-60Hz Máx.	50-60Hz Máx.
Potencia	60W Máx.	60W Máx.	60W Máx.
Conector	E27	E27	E27
Corriente	4A Máx.	4A Máx.	4A Máx.
Material	Aluminio	Aluminio	Aluminio
Color	Cobre	Bronce Brillante	Bronce

# Vintage

## Portalámparas



ESCANEA EL CÓDIGO O  
HACÉ CLICK PARA VER  
TODOS LOS PRODUCTOS

MACROLED®



VINTAGE BRONCE  
BRILLANTE



VINTAGE  
COBRE



VINTAGE  
BRONCE

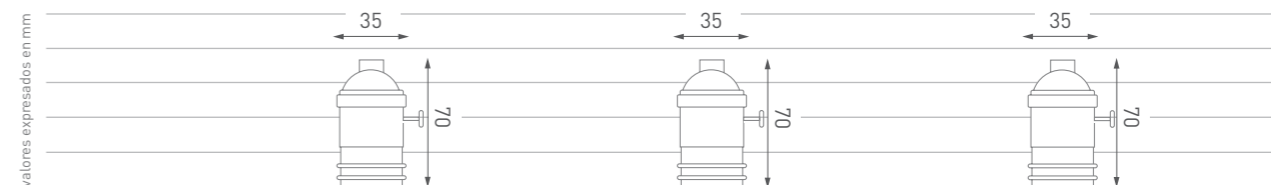

MODELO	PLV-VIN-P-E27-BB	PLV-VIN-P-E27-BR	PLV-VIN-P-E27-CO
EAN13	7428325572027	7428325572010	7428325572003
Tensión	AC 250V Máx.	AC 250V Máx.	AC 250V Máx.
Frecuencia	50-60Hz Máx.	AC 50-60Hz Máx.	50-60Hz Máx.
Potencia	60W Máx.	60W Máx.	60W Máx.
Conector	E27	E27	E27
Corriente	4A Máx.	4A Máx.	4A Máx.
Material	Aluminio	Aluminio	Aluminio
Color	Bronce Brillante	Cobre	Bronce

# E27 y E40

## Portalámparas



ESCANEA EL CÓDIGO O  
HACÉ CLICK PARA VER  
TODOS LOS PRODUCTOS



E27 CERÁMICO    E27 PUENTE    E27 ESCUADRA    E27 PLÁSTICO ROSCA    E40 CERÁMICO

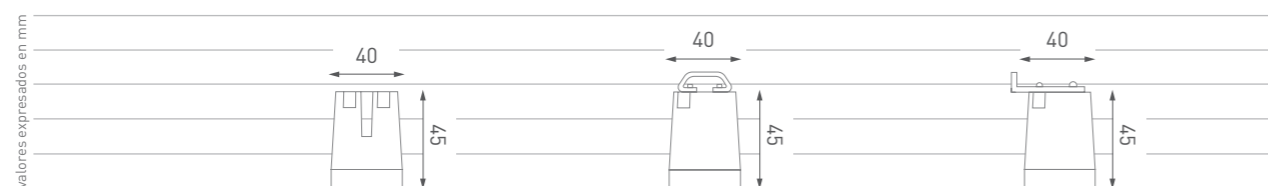

MODELO	PL-E27	PL-E27-PU	PL-E27-ES
EAN13	7428325572140	7428325572126	7428325572133
Tensión	AC 250V Máx.	AC 250V Máx.	AC 250V Máx.
Frecuencia	50-60Hz	50-60Hz	50-60Hz
Potencia	1000W Máx.	1000W Máx.	1000W Máx.
Conector	E27	E27	E27
Corriente	4A Máx.	4A Máx.	4A Máx.
Material	Cerámico	Cerámico	Cerámico

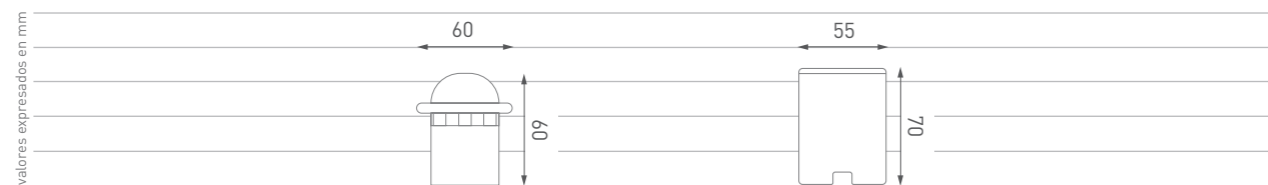

MODELO	PL-E27-RO	PL-E40
EAN13	7428325572157	7428325572164
Tensión	AC 250V Máx.	AC 250V Máx.
Frecuencia	50-60Hz	50-60Hz
Potencia	60W Máx.	3000W Máx.
Conector	E27	E23x19x30,5cm
Corriente	4A Máx.	4A Máx.
Material	Plástico	Cerámico

# G9, GU10 y GU5.3

## Portalámparas



ESCANEA EL CÓDIGO O  
HACÉ CLICK PARA VER  
TODOS LOS PRODUCTOS

MACROLED®

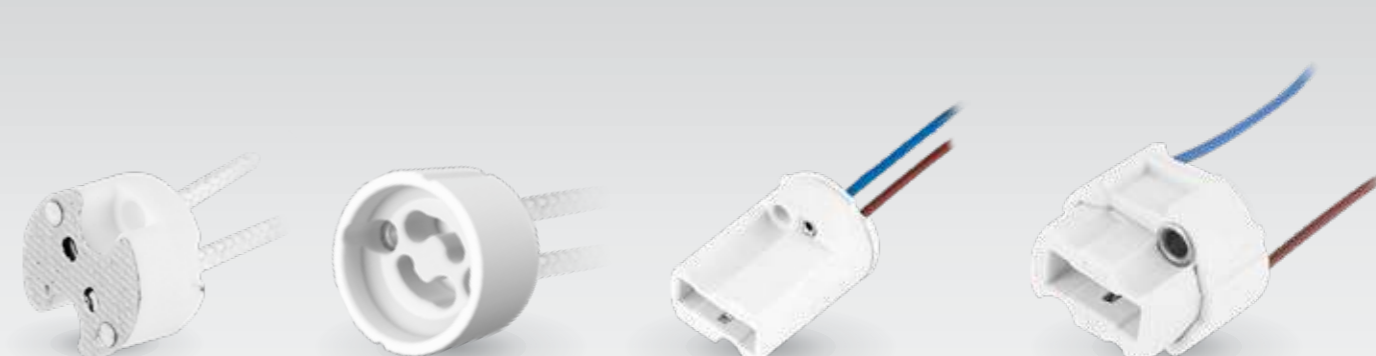

GU5.3 CERÁMICO    GU10 CERÁMICO    G9 CAB CERÁMICO    G9 CERÁMICO

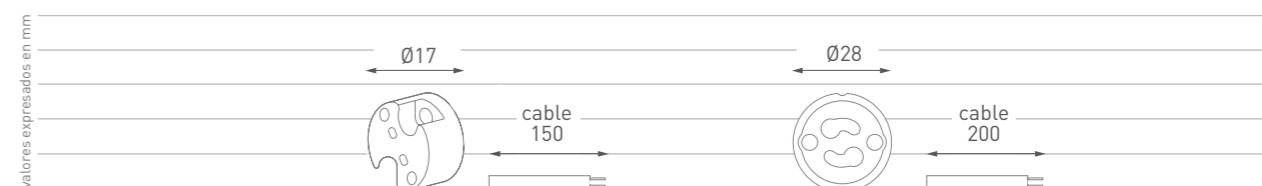

MODELO	CON-GU5.3-CAB	K512GU
EAN13	7428325572171	7428325563599
Tensión	AC 250V Máx.	AC 250V Máx.
Frecuencia	50-60Hz	50-60Hz
Potencia	40W Máx.	100W Máx.
Conector	GU5.3	GU10
Corriente	4A Máx.	4A Máx.
Material	Cerámico	Cerámico

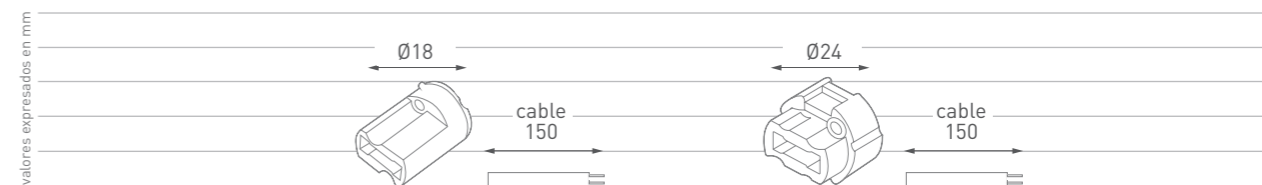

MODELO	CON-G9-CAB	CON-G9
EAN13	7428325572188	7428325572195
Tensión	AC 250V Máx.	AC 250V Máx.
Frecuencia	50-60Hz	50-60Hz
Potencia	100W Máx.	100W Máx.
Conector	G9	G9
Corriente	4A Máx.	4A Máx.
Material	Cerámico	Cerámico

# Listones y Herméticos

Portatubos T8



ESCANEA EL CÓDIGO O  
HACÉ CLICK PARA VER  
TODOS LOS PRODUCTOS

MACROLED®



Conexión a una punta

Uso recomendado con Tubo NANO



LISTÓN TUBO LED

PORTATUBO HERMÉTICO

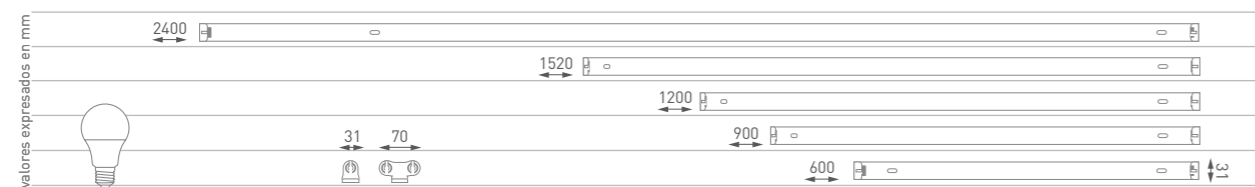

MODELO	LT-60	LT-90	LT-120	LTD-120	LT-150	LT-240
EAN13	7428325564169	7428325575219	7428325564152	7428325566958	7428325575226	7428325575233
Potencia Máxima	9W	12W	18W	36W	25W	48W
Voltaje	AC85-265V	AC85-265V	AC85-265V	AC85-265V	AC85-265V	AC85-265V
Frecuencia	50-60Hz	50-60Hz	50-60Hz	50-60Hz	50-60Hz	50-60Hz
Conector	G13-una punta	G13-una punta	G13-una punta	G13-una punta	G13-una punta	G13-una punta
Protección	IP20	IP20	IP20	IP20	IP20	IP20
Compatibilidad	1 Tubo T8 9W	1 Tubo T8 12W	1 Tubo T8 18W	2 Tubos T8 18W	1 Tubo T8 25W	1 Tubo T8 48W
Conexión	Empalme	Empalme	Empalme	Empalme	Empalme	Empalme
Reflectante	no	no	no	no	no	no
Material de Cuerpo	Metal	Metal	Metal	Metal	Metal	Metal
Espesor de Chapa	0,25mm	0,25mm	0,25mm	0,25mm	0,25mm	0,25mm
Sección	0,3mm <sup>2</sup>	0,3mm <sup>2</sup>	0,3mm <sup>2</sup>	0,3mm <sup>2</sup>	0,3mm <sup>2</sup>	0,3mm <sup>2</sup>
Rebatible	no	no	no	no	no	no
Color	Blanco	Blanco	Blanco	Blanco	Blanco	Blanco
Tamaño	600x31x40mm	900x34x44.5mm	1200x31x40mm	1200x31x40mm	1520x31x40mm	2400x31x40mm
Peso	98g	156g	202g	202g	238g	613g

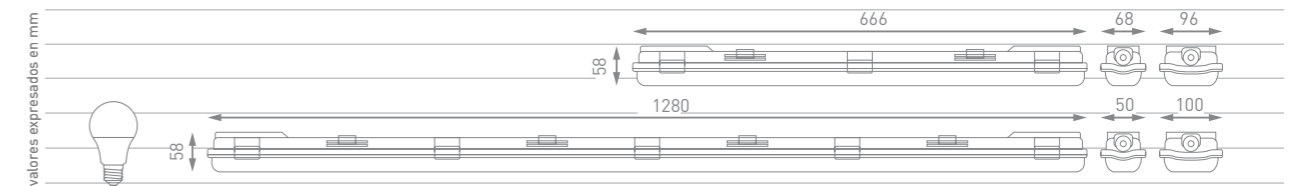

MODELO	LET-1-60	LET-2-60	LET-1-120	LET-2-120
EAN13	7428325568556	7428325568563	7428325568532	7428325568549
Potencia Máxima	9W	18W	18W	36W
Voltaje	AC85-265V	AC85-265V	AC85-265V	AC85-265V
Frecuencia	50-60Hz	50-60Hz	50-60Hz	50-60Hz
Conector	G13-una punta	G13-una punta	G13-una punta	G13-una punta
Protección	IP65	IP65	IP65	IP65
Compatibilidad	1 Tubo LED T8 9W	2 Tubos LED T8 9W	1 Tubo LED T8 18W	2 Tubos LED T8 18W
Conexión	Bornera	Bornera	Bornera	Bornera
Reflectante	no	no	no	no
Material de Cuerpo	ABS	ABS	ABS	ABS
Material del Lente	Policarbonato	Policarbonato	Policarbonato	Policarbonato
Protección	IK08	IK08	IK08	IK08
Rebatible	no	no	no	no
Color	Gris	Gris	Gris	Gris
Temperatura	-20° +40°	-20° +40°	-20° +40°	-20° +40°
Tamaño	666x68x58mm	666x96x58mm	1276x68x58mm	1280x100x50mm
Peso	0,4g	0,6g	0,8g	1,1g



**MACROLED**

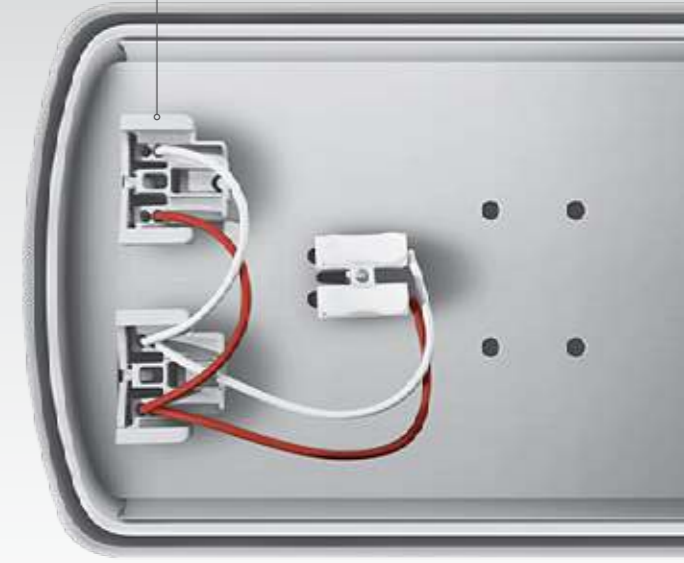

**BORNERA**  
a presión de fácil instalación

**MÁS ILUMINACIÓN**  
Reflectante Premium

**PRENSA CABLE IP65**  
Protección superior

**PRENSAS**  
de fácil instalación

**VISOR CRISTAL**  
Acrílico cristal premium

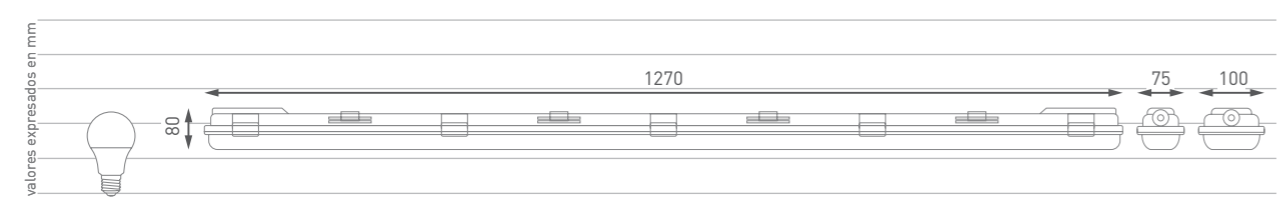
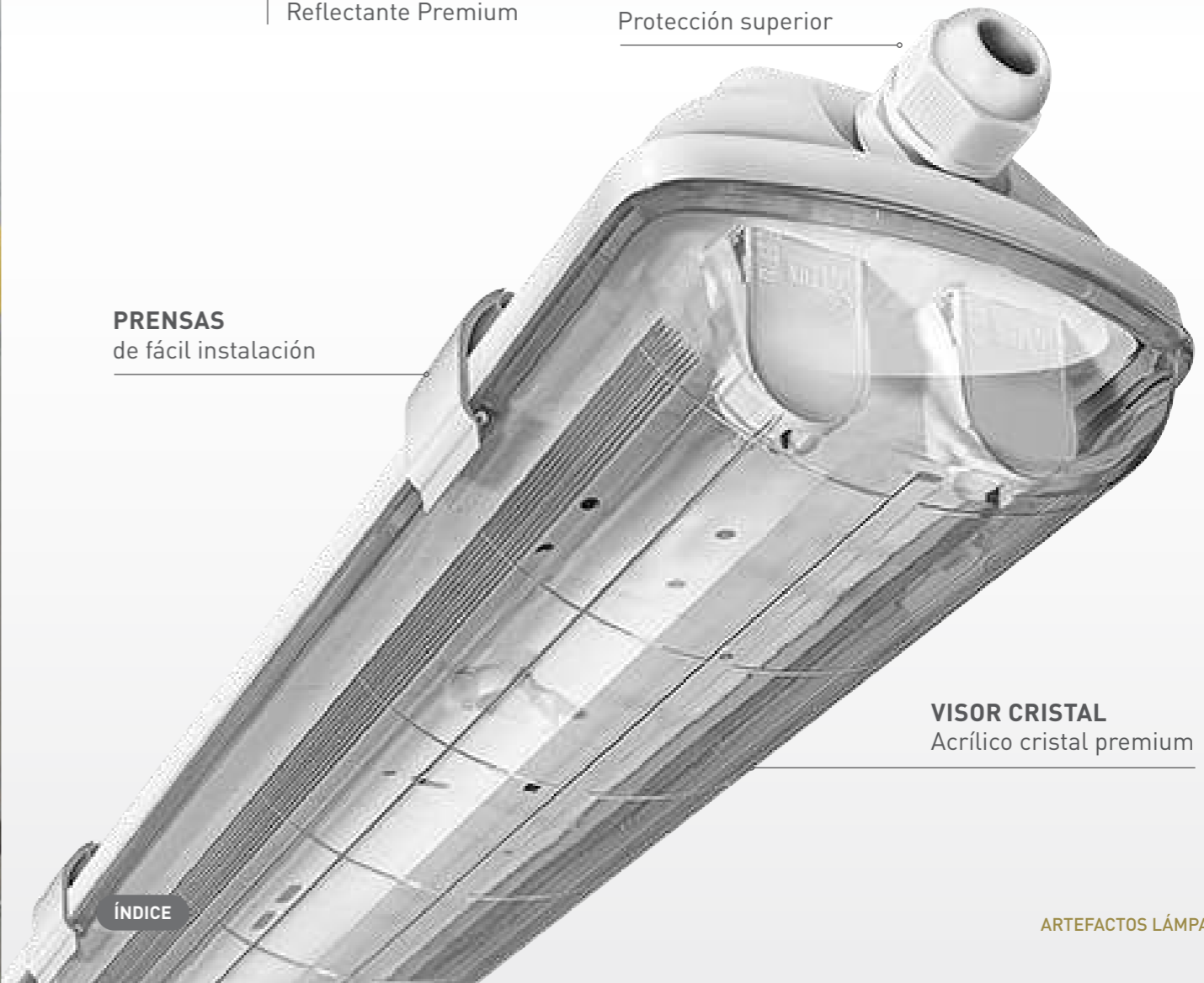

MODELO	LETP2-1-120	LETP2-2-120
EAN13	7428325578760	7428325578777
Potencia Máxima	18W	36W
Voltaje	AC85-265V	AC85-265V
Frecuencia	50-60Hz	50-60Hz
Conector	G13 - una punta	G13 - una punta
Protección	IP65	IP65
Compatibilidad	1 Tubo LED T8 18W	2 Tubos LED T8 18W
Conexión	Bornera	Bornera
Reflectante	si	si
Material de Cuerpo	ABS	ABS
Material del Lente	PC	PC
Protección	IK08	IK08
Color	Gris	Gris
Temperatura	-20° +40°	-20° +40°
Tamaño	1270x75x80mm	1270x100x80mm
Peso	0,9kg	1,1kg

# ARTEFACTOS METÁLICOS

Clickeá en cada imagen para ir a la página 

MACROLED®



91 • AROS DE METAL



93 • AROS DE ALUMINIO

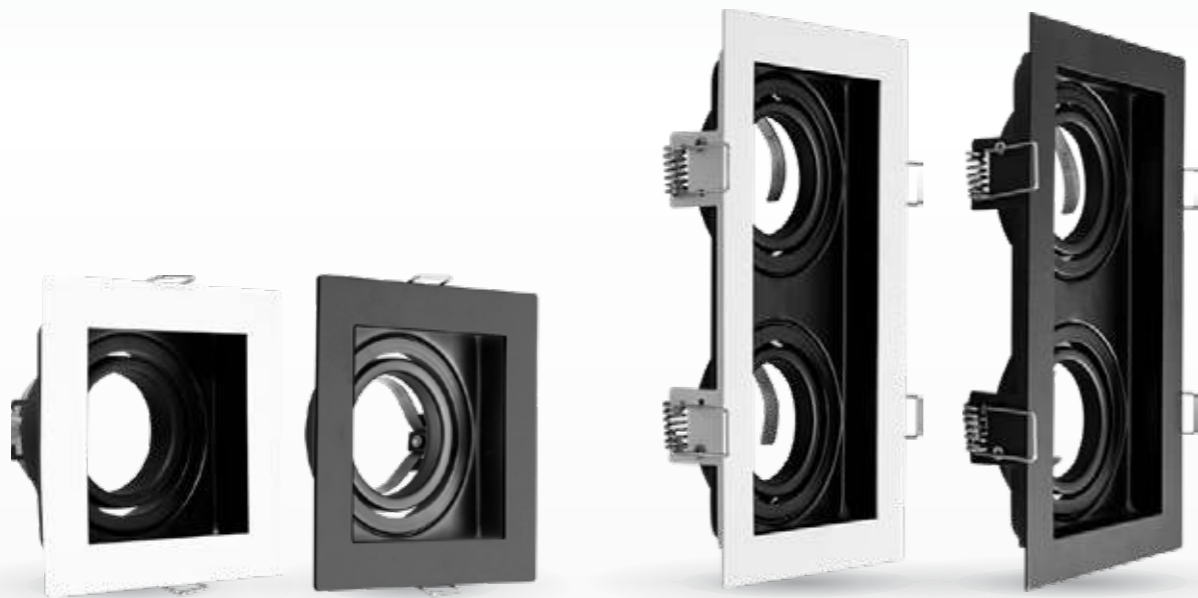

95 • ARTEFACTOS EMBUTIR PAR16



99 • ARTEFACTOS PLAFÓN PAR16 Y AR111



ESCANEA EL CÓDIGO O  
HACÉ CLICK PARA VER  
LA FAMILIA COMPLETA

ÍNDICE

# Aros

## Artefacto PAR16



ESCANEA EL CÓDIGO O  
HACE CLICK PARA VER  
TODOS LOS PRODUCTOS



Ahora todos incluyen  
**CONECTOR GU10**

**MACROLED**

### > FIJOS

Artefactos para embutir  
sin movimiento de eje.

### > MÓVILES

Artefactos para embutir con  
movimiento de 1 eje.



ADF-D8-BCO

ADM-D8-BCO

ADM-D8-NEG

ADM-D8-PLA

### > MÓVILES

Artefactos para embutir  
con movimiento de 1 eje.



ADM-D10-BCO

ADM-D10-NEG

ADM-D10-PLA

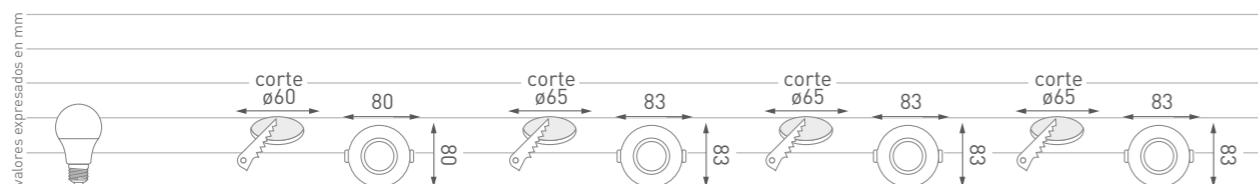

MODELO	ADF-D8-BCO-CO	ADM-D8-BCO-CO	ADM-D8-NEG-CO	ADM-D8-PLA-CO
EAN13	7428325579415	7428325579446	7428325580930	7428325579453
Compatibilidad	x1 Dicro MR16 ø50mm	x1 Dicro MR16 ø50mm	x1 Dicro MR16 ø50mm	x1 Dicro MR16 ø50mm
Movimiento	Fijo	Móvil - 1 eje	Móvil - 1 eje	Móvil - 1 eje
Dimensiones	ø80mm	ø83mm	ø83mm	ø83mm
Material	Metal	Metal	Metal	Metal
Color	Blanco	Blanco	Negro	Platil
Corte Circular	ø60mm	ø65mm	ø65mm	ø65mm
Marco Circular	ø80mm	ø83mm	ø83mm	ø83mm

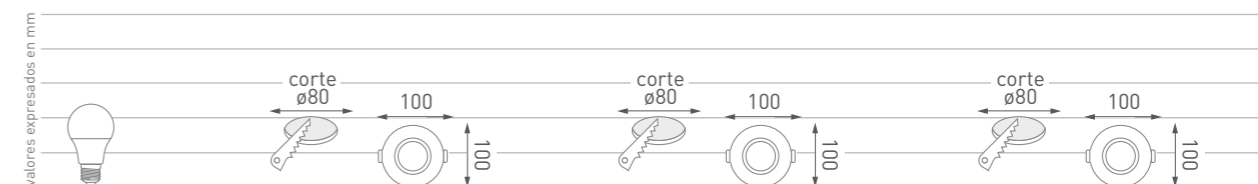

MODELO	ADM-D10-BCO-CO	ADM-D10-NEG-CO	ADM-D10-PLA-CO
EAN13	7428325579422	7428325581074	7428325579439
Compatibilidad	x1 Dicro MR16 ø50mm	x1 Dicro MR16 ø50mm	x1 Dicro MR16 ø50mm
Movimiento	Móvil - 1 eje	Móvil - 1 eje	Móvil - 1 eje
Dimensiones	ø100mm	ø100mm	ø100mm
Material	Metal	Metal	Metal
Color	Blanco	Negro	Platil
Corte Circular	ø80mm	ø80mm	ø80mm
Marco Circular	ø100mm	ø100mm	ø100mm



Compatibles con lámparas PAR16 de ø50 mm

Conocelas en nuestra web: [www.macroled.com.ar](http://www.macroled.com.ar)

# Aros Embutir

## Artefacto PAR16



ESCANEA EL CÓDIGO O  
HACE CLICK PARA VER  
TODOS LOS PRODUCTOS

MACROLED®



Ahora todos incluyen  
**CONECTOR GU10**

### > MÓVILES

Artefactos para embutir con movimiento de 1 eje.

### > FIJOS

Artefactos para embutir sin movimiento de eje.

### > FIJOS

Artefactos para embutir sin movimiento de eje.

### > MÓVILES

Artefactos para embutir con movimiento de 1 eje.



AERD-X1-B-ALU

AERADF-X1-BC-ALU

AERD-X1-B-ALU-IP54

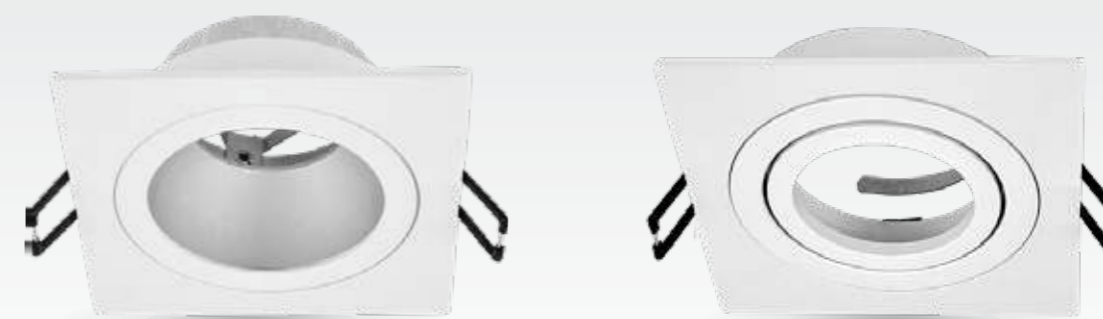

AECADF-X1-BC-ALU

AECD-X1-B-ALU

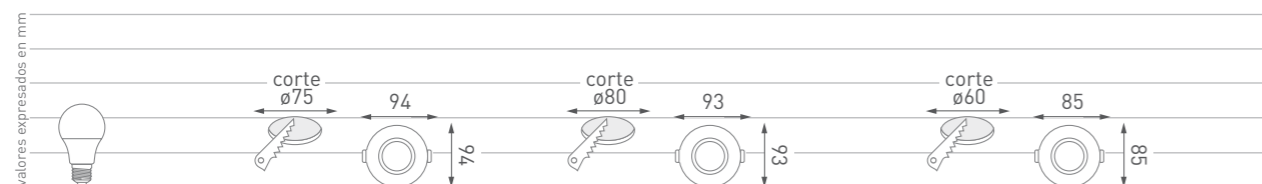

MODELO	AERD-X1-B-ALU-CO	AERADF-X1-BC-ALU-CO	AERD-X1-B-ALU-IP54-CO
EAN13	7428325579781	7428325579750	7428325579798
Compatibilidad	x1 Dicro MR16 ø50mm	x1 Dicro MR16 ø50mm	x1 Dicro MR16 ø50mm
Movimiento	Móvil - 1 eje	Fijo	Fijo
Dimensiones	94x94x25mm	93x93x35mm	85x85x30mm
Material	ALU	ALU	ALU
Color	Blanco	Blanco	Blanco
Corte Circular	Ø75mm	Ø80mm	Ø60mm
Garantía	2 años	2 años	2 años

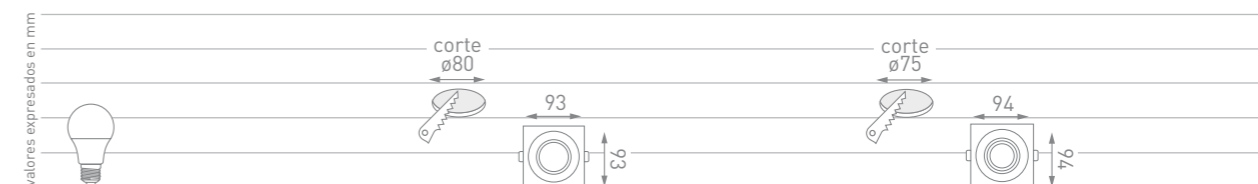

MODELO	AECADF-X1-BC-ALU-CO	AECD-X1-B-ALU-CO
EAN13	7428325579507	7428325579576
Compatibilidad	x1 Dicro MR16 ø50mm	x1 Dicro MR16 ø50mm
Movimiento	Fijo	Móvil - 1 eje
Dimensiones	93x93x35mm	94x94x25mm
Material	ALU	ALU
Color	Blanco	Blanco
Corte Circular	Ø80mm	Ø75mm
Garantía	2 años	2 años



Compatibles con lámparas PAR16 de ø50 mm

Conocelas en nuestra web: [www.macroled.com.ar](http://www.macroled.com.ar)

# Embutir Plafón

## PAR16



ESCANEA EL CÓDIGO O  
HACÉ CLICK PARA VER  
TODOS LOS PRODUCTOS



Ahora todos incluyen  
**CONECTOR GU10**

EMBUTIR

**MÓVIL**

Artefacto embutir con  
movimiento a 1 eje



# Embutir

## Artefacto PAR16



ESCANEA EL CÓDIGO O  
HACÉ CLICK PARA VER  
TODOS LOS PRODUCTOS

MACROLED®



Doble  
Direccionamiento



AED-X1

AED-X2

AED-X3

PLAFÓN

**FÁCIL COLOCACIÓN**

Espalda troquelada, compatible con  
cajas homologadas de 8cm y 10cm



**CARDÁNICO**

Artefacto Plafón con  
Doble direccionamiento



Tope de  
protección

Ingreso de  
conexión

Orificio para  
amurar en techo

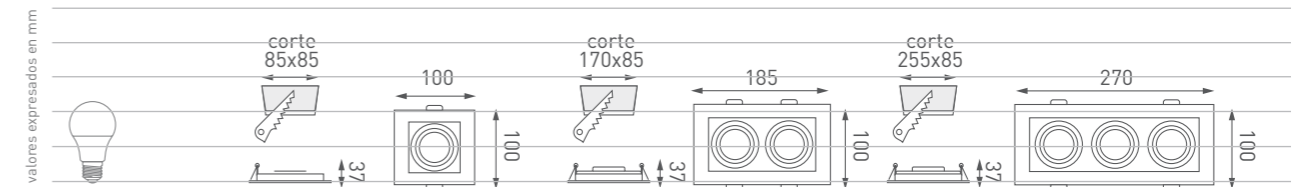

MODELO	AED-X1-MB-CO	AED-X2-MB-CO	AED-X3-MB-CO
EAN13	7428325579637	7428325579651	7428325579675
Compatibilidad	x1 Dicro MR16 ø50mm	x2 Dicro MR16 ø50mm	x3 Dicro MR16 ø50mm
Movimiento	Móvil - 1 eje	Móvil - 1 eje	Móvil - 1 eje
Dimensiones	100x100x37mm	185x100x37mm	270x100x37mm
Material	Metal	Metal	Metal
Color	Blanco	Blanco	Blanco
Corte Embutido	85x85mm	170x85mm	255x85mm

MODELO	AED-X1-MN-CO	AED-X2-MN-CO	AED-X3-MN-CO
EAN13	7428325579644	7428325579668	7428325579682
Compatibilidad	x1 Dicro MR16 ø50mm	x2 Dicro MR16 ø50mm	x3 Dicro MR16 ø50mm
Movimiento	Móvil - 1 eje	Móvil - 1 eje	Móvil - 1 eje
Dimensiones	100x100x37mm	185x100x37mm	270x100x37mm
Material	Metal	Metal	Metal
Color	Negro	Negro	Negro
Corte Embutido	85x85mm	170x85mm	255x85mm

ÍNDICE

# Artefacto AR111

## Embutir



ESCANEA EL CÓDIGO O  
HACÉ CLICK PARA VER  
TODOS LOS PRODUCTOS



Ahora todos incluyen  
**CONECTOR GU10**

### EMBUTIR

#### CARDÁNICO

Artefacto Plafón con  
Doble direccionamiento



# Embutir

## Artefacto AR111



ESCANEA EL CÓDIGO O  
HACÉ CLICK PARA VER  
TODOS LOS PRODUCTOS

MACROLED®

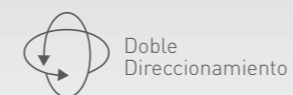

Doble  
Direccionamiento



AECAR-X1

AECAR-X2

AECAR-X3

### PLAFÓN

#### FÁCIL COLOCACIÓN

Espalda troquelada, compatible con  
cajas homologadas de 8cm y 10cm



#### CARDÁNICO

Artefacto Plafón con  
Doble direccionamiento



Tope de  
protección

Ingreso de  
conexión

Orificio para  
amurar en techo

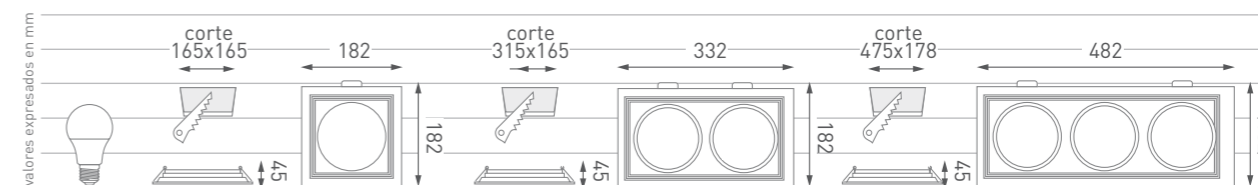

MODELO	AECAR-X1-MB-CO	AECAR-X2-MB-CO	AECAR-X3-MB-CO
EAN13	7428325579514	7428325579538	7428325579552
Compatibilidad	x1 AR111 ø 111mm	x2 AR111 ø 111mm	x3 AR111 ø 111mm
Movimiento	Cardánico	Cardánico	Cardánico
Dimensiones	182x182x45mm	332x182x45mm	482x182x45mm
Material	Metal	Metal	Metal
Color	Blanco	Blanco	Blanco
Corte Embutido	165-165mm	315-165mm	475-165mm

MODELO	AECAR-X1-MN-CO	AECAR-X2-MN-CO	AECAR-X3-MN-CO
EAN13	7428325579521	7428325579545	7428325579569
Compatibilidad	x1 AR111 ø 111mm	x2 AR111 ø 111mm	x3 AR111 ø 111mm
Movimiento	Cardánico	Cardánico	Cardánico
Dimensiones	182x182x45mm	332x182x45mm	482x182x45mm
Material	Metal	Metal	Metal
Color	Negro	Negro	Negro
Corte Embutido	165-165mm	315-165mm	475-165mm

# Plafón

## Artefacto PAR16



ESCANÉA EL CÓDIGO O  
HACÉ CLICK PARA VER  
TODOS LOS PRODUCTOS

MACROLED®



Ahora todos incluyen  
**CONECTOR GU10**

### ➤ FÁCIL COLOCACIÓN

Espalda troquelada, compatible  
con cajas homologadas  
de 8cm y 10cm



APCD-X1-CB



APCD-X2-CB



APCD-X4-CB



Doble  
Direccionamiento



APCD-X1-CN



APCD-X2-CN



APCD-X4-CN

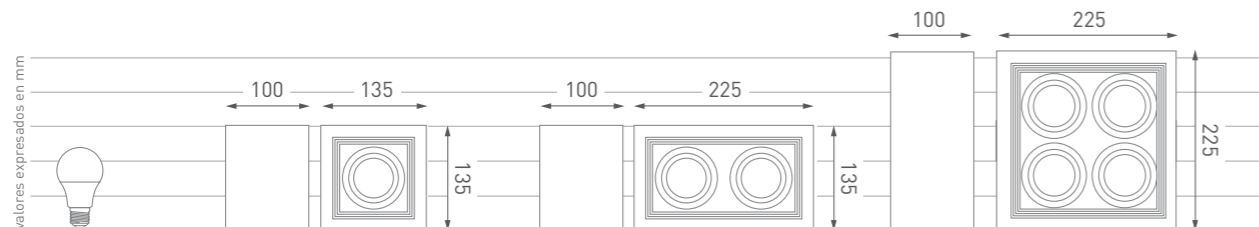

MODELO	APCD-X1-CB-CO	APCD-X2-CB-CO	APCD-X4-CB-CO
EAN13	7428325579903	7428325579927	7428325579941
Compatibilidad	x1 Dicro MR16 ø50mm	x2 Dicro MR16 ø50mm	x4 Dicro MR16 ø50mm
Movimiento	Cardánico	Cardánico	Cardánico
Dimensiones	135x135x100mm	225x135x100mm	225x225x100mm
Material	Metal	Metal	Metal
Color	Blanco	Blanco	Blanco
Corte Embutido	85-70mm	170-70mm	255-70mm

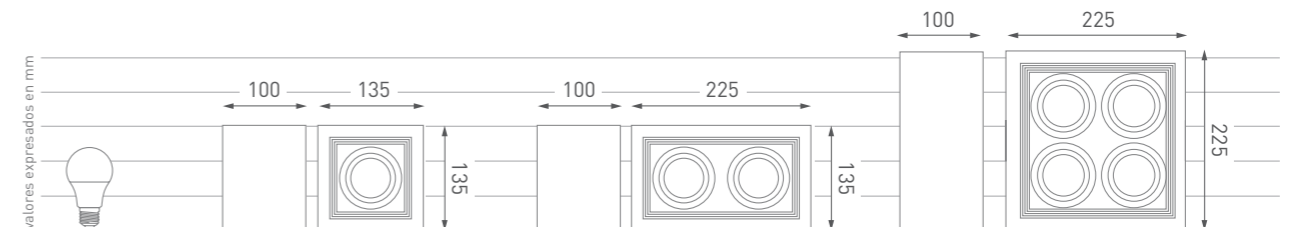

MODELO	APCD-X1-CN-CO	APCD-X2-CN-CO	APCD-X4-CN-CO
EAN13	7428325579910	7428325579934	7428325579958
Compatibilidad	x1 Dicro MR16 ø50mm	x2 Dicro MR16 ø50mm	x4 Dicro MR16 ø50mm
Movimiento	Cardánico	Cardánico	Cardánico
Dimensiones	135x135x100mm	225x135x100mm	225x225x100mm
Material	Metal	Metal	Metal
Color	Negro	Negro	Negro
Corte Embutido	85-70mm	170-70mm	255-70mm



Compatibles con lámparas PAR16 de ø50 mm

Conocelas en nuestra web: [www.macroled.com.ar](http://www.macroled.com.ar)

# Plafón

## Artefacto AR111



ESCANÉA EL CÓDIGO O  
HACÉ CLICK PARA VER  
TODOS LOS PRODUCTOS



Ahora todos incluyen  
**CONECTOR GU10**

**MACROLED®**

➤ **FÁCIL COLOCACIÓN**  
Espalda troquelada, compatible  
con cajas homologadas  
de 8cm y 10cm



APCAR-X1-CB

APCAR-X2-CB

APCAR-X4-CB



APCAR-X1-CN

APCAR-X2-CN

APCAR-X4-CN

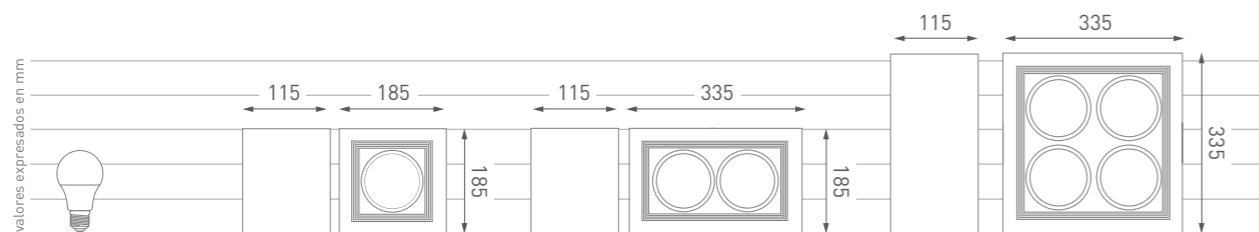

MODELO	APCAR-X1-CB-CO	APCAR-X2-CB-CO	APCAR-X4-CB-CO
EAN13	7428325579842	7428325579866	7428325579880
Compatibilidad	x1 AR111 ø 111mm	x2 AR111 ø 111mm	x4 AR111 ø 111mm
Movimiento	Cardánico	Cardánico	Cardánico
Dimensiones	185x185x115mm	335x185x115mm	335x335x115mm
Material	Metal	Metal	Metal
Color	Blanco	Blanco	Blanco
Distancia entre orificios	85-70mm	85-70mm	85-70mm

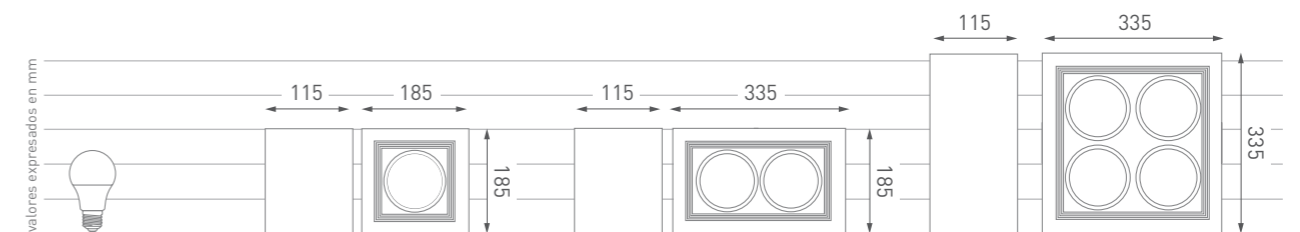

MODELO	APCAR-X1-CN-CO	APCAR-X2-CN-CO	APCAR-X4-CN-CO
EAN13	7428325579859	7428325579873	7428325579897
Compatibilidad	x1 AR111 ø 111mm	x2 AR111 ø 111mm	x4 AR111 ø 111mm
Movimiento	Cardánico	Cardánico	Cardánico
Dimensiones	185x185x115mm	335x185x115mm	335x335x115mm
Material	Metal	Metal	Metal
Color	Negro	Negro	Negro
Distancia entre orificios	85-70mm	85-70mm	85-70mm



Compatibles con lámparas AR111 ø 111mm

Conocelas en nuestra web: [www.macroled.com.ar](http://www.macroled.com.ar)

# ARTEFACTOS PC

Clickeá en cada imagen para ir a la página 

MACROLED®



105 • AROS EMBUTIR PARA AR111



107 • AROS EMBUTIR PARA PAR16



113 • ARTEFACTOS PLAFÓN



ESCANEA EL CÓDIGO O  
HACÉ CLICK PARA VER  
LA FAMILIA COMPLETA

# Aros Embutir

## Artefacto PC



ESCANEA EL CÓDIGO O  
HACÉ CLICK PARA VER  
TODOS LOS PRODUCTOS



Ahora todos incluyen  
**CONECTOR GU10**

**MACROLED**

### > MÓVILES REDONDOS

Artefactos para embutir con  
movimiento de 1 eje.



Lente Móvil  
Anti-Encandilamiento

### > MÓVILES CUADRADO

Artefactos para embutir con  
movimiento de 1 eje.



Lente Móvil  
Anti-Encandilamiento



AERA-AR-X1-B-PC



AERA-AR-X1-N-PC



AECA-AR-X1-B-PC



AECA-AR-X1-N-PC

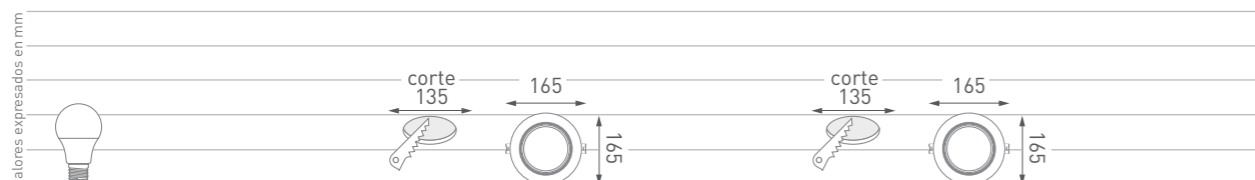

MODELO	AERA-AR-X1-B-PC-CO	AERA-AR-X1-N-PC-CO
EAN13	7428325593824	7428325593848
Compatibilidad	AR111	AR111
Movimiento	Si	Si
Dimensiones	165x165x43mm	165x165x43mm
Material	PC	PC
Color	Blanco	Negro
Corte Embutido	135x155mm	135x155mm
Garantía	2 años	2 años

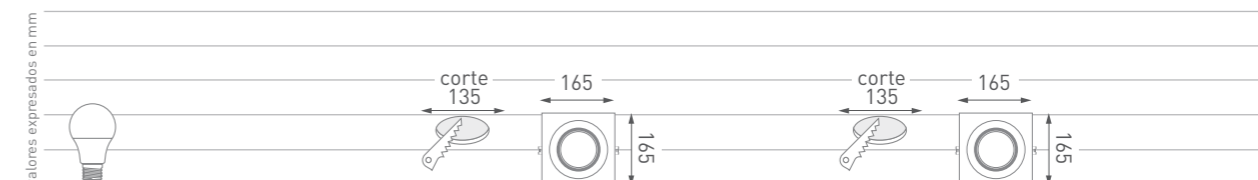

MODELO	AECA-AR-X1-B-PC-CO	AECA-AR-X1-N-PC-CO
EAN13	7428325593831	7428325593855
Compatibilidad	AR111	AR111
Movimiento	Si	Si
Dimensiones	165x165x41mm	165x165x41mm
Material	PC	PC
Color	Blanco	Negro
Corte Embutido	135x155mm	135x155mm
Garantía	2 años	2 años



Compatibles con lámparas AR111

Conocelas en nuestra web: [www.macroled.com.ar](http://www.macroled.com.ar)

# Aros Embutir

## Artefacto PC



ESCANEA EL CÓDIGO O  
HACÉ CLICK PARA VER  
TODOS LOS PRODUCTOS



Ahora todos incluyen  
**CONECTOR GU10**

**MACROLED**

### > MÓVILES

Artefactos para embutir con  
movimiento de 1 eje.



AERAD-X1-BB-PC



AERAD-X1-NN-PC



AERAD-X1-BC-PC

### > ARO MÓVIL CROMADO



AERAD-X1-NC-PC



AERAD-X1-BN-PC

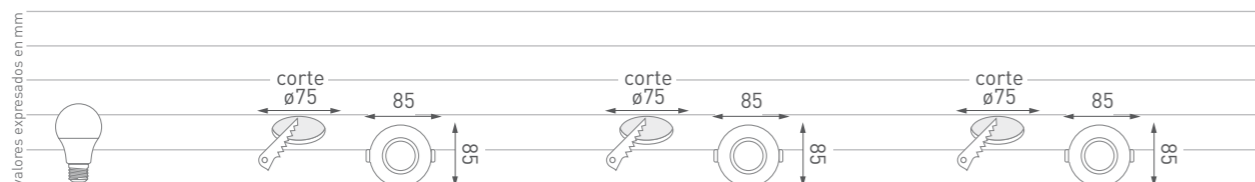

MODELO	AERAD-X1-BB-PC-CO	AERAD-X1-NN-PC-CO	AERAD-X1-BC-PC-CO
EAN13	7428325576483	7428325576506	7428325576513
Compatibilidad	Dicro MR16 de Ø50mm	Dicro MR16 de Ø50mm	Dicro MR16 de Ø50mm
Movimiento	Si	Si	Si
Dimensiones	ø85x32mm	ø85x32mm	ø85x32mm
Material	PC	PC	PC
Color	Blanco-Blanco	Negro-Negro	Blanco-Gris
Corte Embutido	Ø75mm	Ø75mm	Ø75mm
Garantía	2 años	2 años	2 años

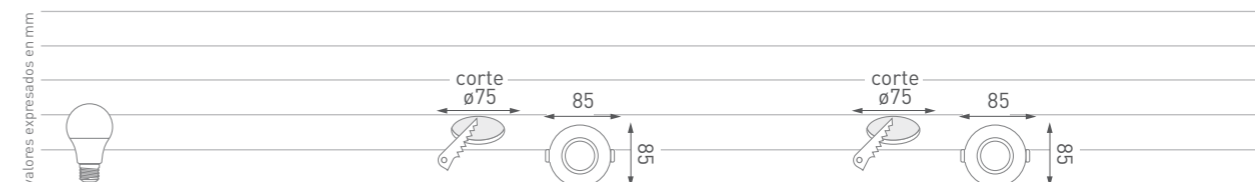

MODELO	AERAD-X1-NC-PC-CO	AERAD-X1-BN-PC-CO
EAN13	7428325576520	7428325576490
Compatibilidad	Dicro MR16 de Ø50mm	Dicro MR16 de Ø50mm
Movimiento	Si	Si
Dimensiones	ø85x32mm	ø85x32mm
Material	PC	PC
Color	Negro-Cromado	Blanco-Negro
Corte Embutido	Ø75mm	Ø75mm
Garantía	2 años	2 años



Compatibles con lámparas PAR16 de ø50 mm

Conocelas en nuestra web: [www.macroled.com.ar](http://www.macroled.com.ar)

# Aros Embutir

## Artefacto PC



ESCANEA EL CÓDIGO O  
HACÉ CLICK PARA VER  
TODOS LOS PRODUCTOS



Ahora todos incluyen  
**CONECTOR GU10**

**MACROLED**

### > MÓVILES

Artefactos para embutir con movimiento de 1 eje.

### > FIJOS

Artefactos para embutir sin movimiento de eje.

### AERDAC-X1-N-PC



### > FIJOS

Artefactos para embutir sin movimiento de eje.

### > MÓVILES

Artefactos para embutir con movimiento de 1 eje.



AERAD-X1-BB-PC-TEX

AERADFR-X1-B-PC

AERADFC-X1-B-PC



AERDAC-X1-B-PC

AERDF-X1-B-PC

AERD-X1-B-PC

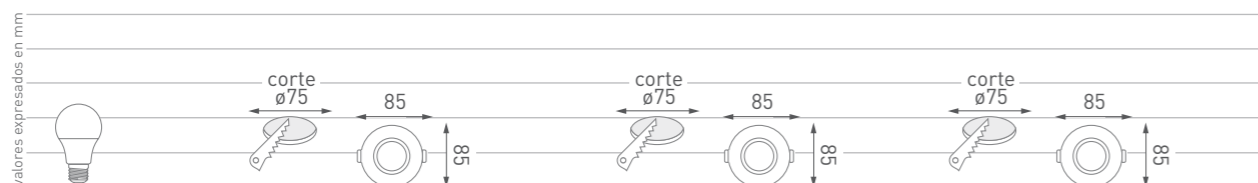

MODELO	AERAD-X1-BB-PC-TEX-CO	AERADFR-X1-B-PC-CO	AERADFC-X1-B-PC-CO
EAN13	7428325576575	7428325576667	7428325576650
Compatibilidad	Dicro MR16 de Ø50mm	Dicro MR16 de Ø50mm	Dicro MR16 de Ø50mm
Movimiento	Si	No	No
Dimensiones	ø85x34mm	ø85x35mm	ø85x40mm
Material	PC	PC	PC
Color	Blanco-Blanco texturado	Blanco	Blanco
Corte Embutido	Ø75mm	Ø50mm	Ø50mm
Garantía	2 años	2 años	2 años

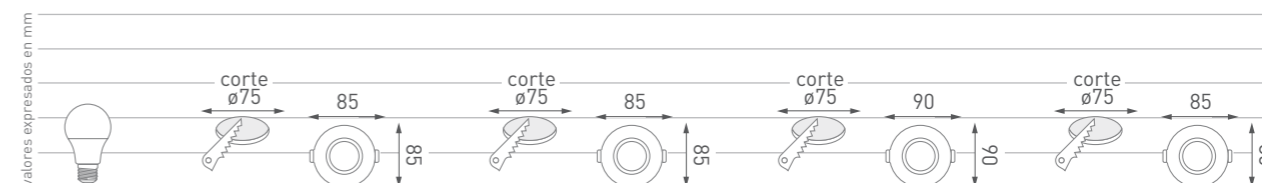

MODELO	AERDAC-X1-N-PC-CO	AERDAC-X1-B-PC-CO	AERDF-X1-B-PC-CO	AERD-X1-B-PC-CO
EAN13	7428325576681	7428325576674	7428325576643	7428325576582
Compatibilidad	Dicro MR16 de Ø50mm	Dicro MR16 de Ø50mm	Dicro MR16 de Ø50mm	Dicro MR16 de Ø50mm
Movimiento	No	No	Si	Si
Dimensiones	ø85x32mm	ø85x32mm	ø90x32mm	ø85x25mm
Material	PC	PC	PC	PC
Color	Blanco/Negro	Blanco/Negro	Blanco	Blanco
Corte Embutido	Ø75mm	Ø75mm	Ø75mm	Ø75mm
Garantía	2 años	2 años	2 años	2 años



Compatibles con lámparas PAR16 de ø50 mm

Conocelas en nuestra web: [www.macroled.com.ar](http://www.macroled.com.ar)

# Embutir

## Artefacto PAR16



ESCANEA EL CÓDIGO O  
HACÉ CLICK PARA VER  
TODOS LOS PRODUCTOS

MACROLED

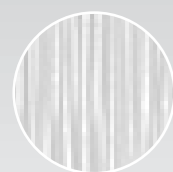

> Textura Veteada



AECAD-X2-B-PC

AECAD-X2-N-PC

AECAD-X3-B-PC

AECAD-X3-N-PC

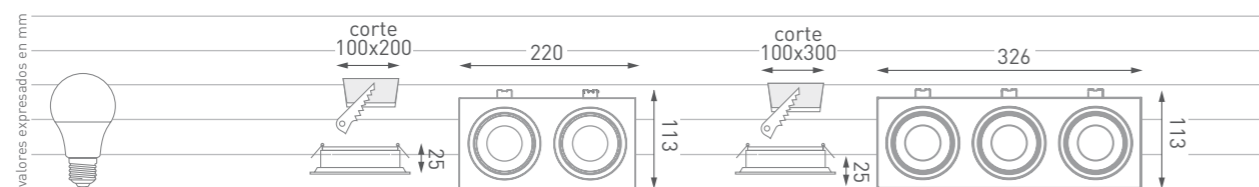

MODELO	AECAD-X2-B-PC-CO	AECAD-X3-B-PC-CO
EAN13	7428325576537	7428325576551
Compatibilidad	x2 Dicro MR16 ø50mm	x3 Dicro MR16 ø50mm
Movimiento	Móvil - 1 eje	Móvil - 1 eje
Dimensiones	220x113x34mm	326x113x34mm
Material	PC	PC
Color	Blanco	Blanco
Corte Embutido	100-200mm	100-300mm

MODELO	AECAD-X2-N-PC-CO	AECAD-X3-N-PC-CO
EAN13	7428325576544	7428325576568
Compatibilidad	x2 Dicro MR16 ø50mm	x3 Dicro MR16 ø50mm
Movimiento	Móvil - 1 eje	Móvil - 1 eje
Dimensiones	220x113x34mm	326*x113x34mm
Material	PC	PC
Color	Negro	Negro
Corte Embutido	100-200mm	100-300mm



Ahora todos incluyen  
**CONECTOR GU10**



AECD-X1-B-PC

AECD-X1-N-PC

AECD-X2-B-PC

AECD-X2-N-PC

AECD-X3-B-PC

AECD-X3-N-PC

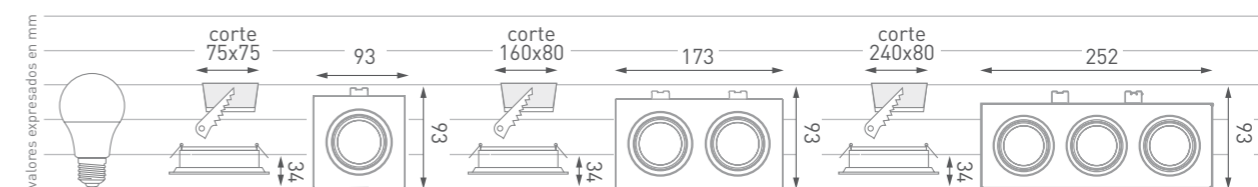

MODELO	AECD-X1-B-PC-CO	AECD-X2-B-PC-CO	AECD-X3-B-PC-CO
EAN13	7428325576599	7428325576605	7428325576629
Compatibilidad	x1 Dicro MR16 ø50mm	x2 Dicro MR16 ø50mm	x3 Dicro MR16 ø50mm
Movimiento	Móvil - 1 eje	Móvil - 1 eje	Móvil - 1 eje
Dimensiones	93x93x25mm	173x93x25mm	252x93x25mm
Material	PC	PC	PC
Color	Blanco	Blanco	Blanco
Corte Embutido	Ø75mm	160-80mm	240-80mm

MODELO	AECD-X1-N-PC-CO	AECD-X2-N-PC-CO	AECD-X3-N-PC-CO
EAN13	7428325611238	7428325576612	7428325576636
Compatibilidad	x1 Dicro MR16 ø50mm	x2 Dicro MR16 ø50mm	x3 Dicro MR16 ø50mm
Movimiento	Móvil - 1 eje	Móvil - 1 eje	Móvil - 1 eje
Dimensiones	93x93x25mm	173x93x25mm	252x93x25mm
Material	PC	PC	PC
Color	Negro	Negro	Negro
Corte Embutido	Ø75mm	160-80mm	240-80mm

# Artefacto Plafón

Artefacto PAR16



ESCANEA EL CÓDIGO O  
HACE CLICK PARA VER  
TODOS LOS PRODUCTOS

MACROLED®



Ahora todos incluyen  
**CONECTOR GU10**

Acabado  
Satinado

Lente Móvil  
Anti-Encandilamiento



APCDL-X1-B-PC  
APCDL-X1-N-PC



APRDL-X1-B-PC  
APRDL-X1-N-PC



APCDL-X2-B-PC  
APCDL-X2-N-PC



APRDL-X2-B-PC  
APRDL-X2-N-PC

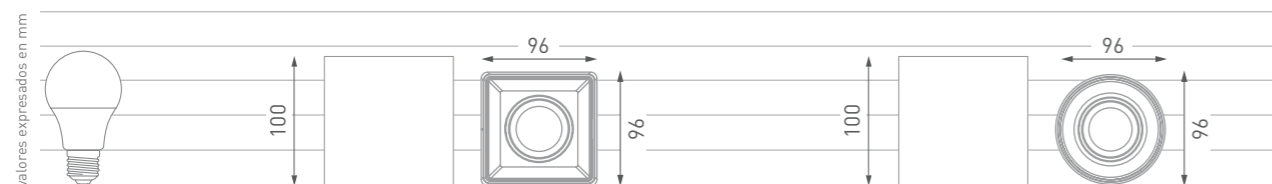

MODELO	APCDL-X1-B-PC-CO	APCDL-X1-N-PC-CO	APRDL-X1-B-PC-CO	APRDL-X1-N-PC-CO
EAN13	7428325576698	7428325576735	7428325576711	7428325576759
Compatibilidad	Dicro MR16	Dicro MR16	Dicro MR16	Dicro MR16
Movimiento	Lente móvil	Lente móvil	Lente móvil	Lente móvil
Dimensiones	96x96x100mm	96x96x100mm	ø96x100mm	ø96x100mm
Material	PC	PC	PC	PC
Color	Blanco / Negro	Blanco / Negro	Blanco / Negro	Blanco / Negro
Tipo	Plafón	Plafón	Plafón	Plafón
Garantía	2 años	2 años	2 años	2 años

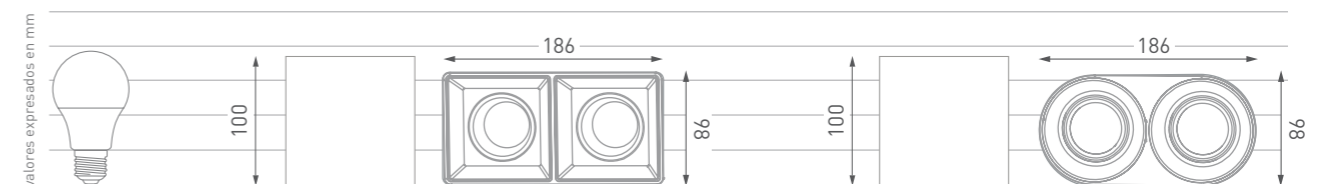

MODELO	APCDL-X2-B-PC-CO	APCDL-X2-N-PC-CO	APRDL-X2-B-PC-CO	APRDL-X2-N-PC-CO
EAN13	7428325576773	7428325576810	7428325576797	7428325576834
Compatibilidad	Dicro MR16	Dicro MR16	Dicro MR16	Dicro MR16
Movimiento	Lente móvil	Lente móvil	Lente móvil	Lente móvil
Dimensiones	186x98x100mm	186x98x100mm	186x98x100mm	186x98x100mm
Material	PC	PC	PC	PC
Color	Blanco / Negro	Blanco / Negro	Blanco / Negro	Blanco / Negro
Tipo	Plafón	Plafón	Plafón	Plafón
Garantía	2 años	2 años	2 años	2 años

# Artefacto Plafón

Artefacto PAR16



ESCANEA EL CÓDIGO O  
HACÉ CLICK PARA VER  
TODOS LOS PRODUCTOS

MACROLED



Ahora todos incluyen  
**CONECTOR GU10**

Acabado  
Satinado



APCDR-X1-B-PC  
APCDR-X1-N-PC



APRDR-X1-B-PC  
APRDR-X1-N-PC

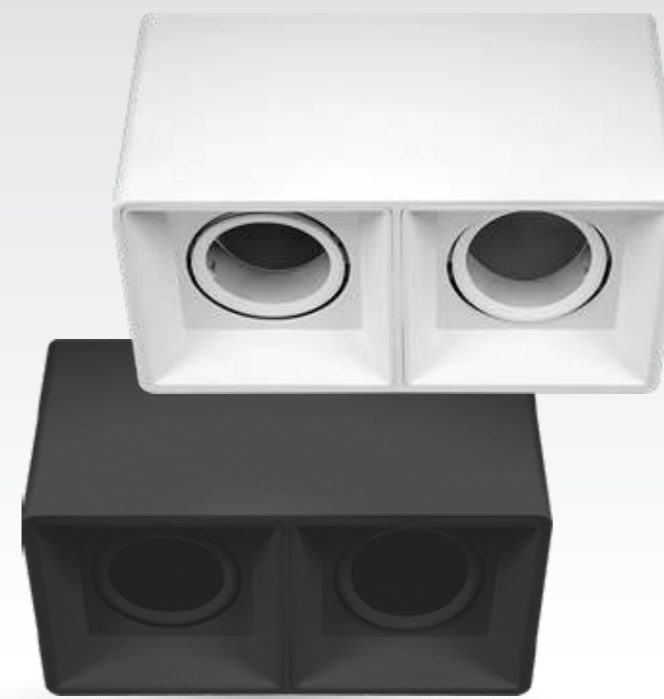

APCDR-X2-B-PC  
APCDR-X2-N-PC



APRDR-X2-B-PC  
APRDR-X2-N-PC

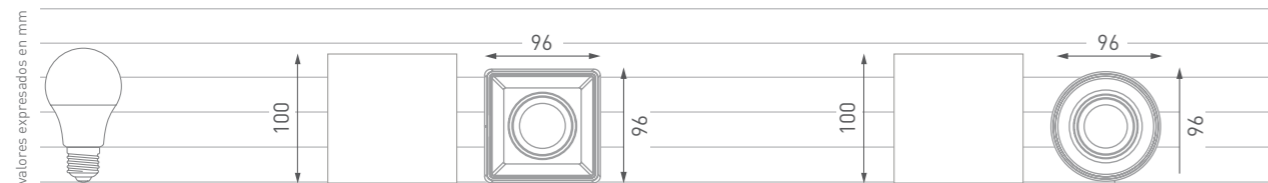

MODELO	APCDR-X1-B-PC-CO	APCDR-X1-N-PC-CO	APRDR-X1-B-PC-CO	APRDR-X1-N-PC-CO
EAN13	7428325576704	7428325576742	7428325576728	7428325576766
Compatibilidad	Dicro MR16	Dicro MR16	Dicro MR16	Dicro MR16
Movimiento	Lente móvil	Lente móvil	Lente móvil	Lente móvil
Dimensiones	96x96x100mm	96x96x100mm	ø96x100mm	ø96x100mm
Material	PC	PC	PC	PC
Color	Blanco / Negro	Blanco / Negro	Blanco / Negro	Blanco / Negro
Tipo	Plafón	Plafón	Plafón	Plafón
Garantía	2 años	2 años	2 años	2 años

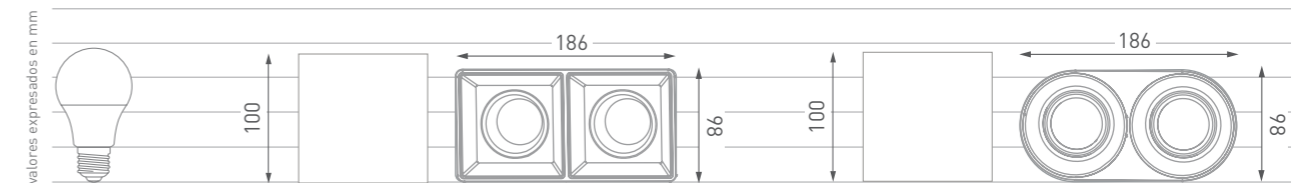

MODELO	APCDR-X2-B-PC-CO	APCDR-X2-N-PC-CO	APRDR-X2-B-PC-CO	APRDR-X2-N-PC-CO
EAN13	7428325576780	7428325576827	7428325576803	7428325576841
Compatibilidad	Dicro MR16	Dicro MR16	Dicro MR16	Dicro MR16
Movimiento	Lente móvil	Lente móvil	Lente móvil	Lente móvil
Dimensiones	186x98x100mm	186x98x100mm	186x98x100mm	186x98x100mm
Material	PC	PC	PC	PC
Color	Blanco / Negro	Blanco / Negro	Blanco / Negro	Blanco / Negro
Tipo	Plafón	Plafón	Plafón	Plafón
Garantía	2 años	2 años	2 años	2 años

# ARTEFACTOS INTEGRADOS INTERIOR

Clickeá en cada imagen para ir a la página 

MACROLED®



119 • PANELES MÓVILES



121 • PANELES COB PREMIUM



123 • PANELES EMBUTIR Y PLAFÓN

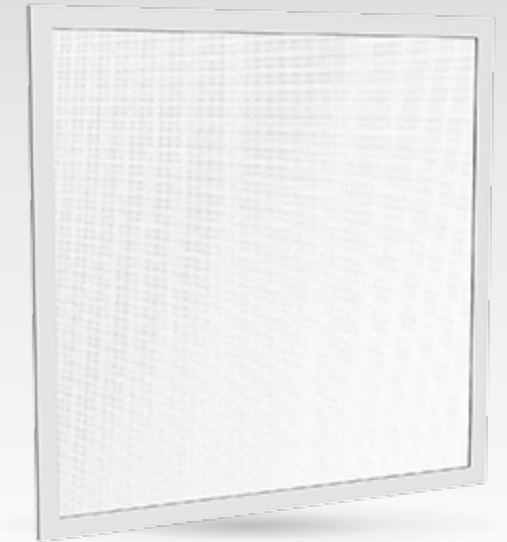

135 • PANELES GRAN FORMATO



139 • DRIVERS



141 • ACCESORIOS PANELES



145 • LISTÓN T5

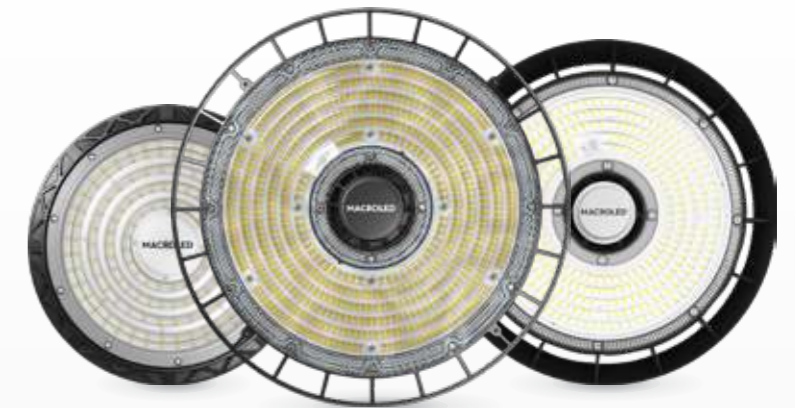

147 • HIGHBAY



ESCANEA EL CÓDIGO O  
HACÉ CLICK PARA VER  
LA FAMILIA COMPLETA

# Embutir Móvil

## Panel LED



ESCANEA EL CÓDIGO O  
HACÉ CLICK PARA VER  
TODOS LOS PRODUCTOS

MACROLED®

> **EJE MÓVIL**  
Artefacto  
direccionable  
en un eje

> **SPD 500V**  
Protección  
sobretensión

> **EJE MÓVIL**  
Artefacto  
direccionable  
en un eje

> **SPD 500V**  
Protección  
sobretensión



STB3 3W



RTB3 3W



STB7 7W



RTB7 7W



Artefacto direccionable en un eje

FÁCIL INSTALACIÓN CONEXIÓN POR BORNERA

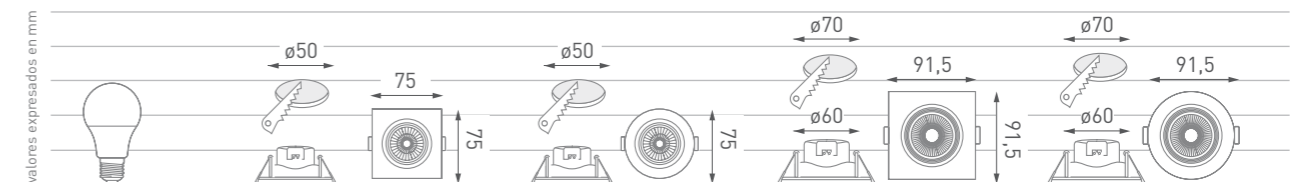

MODELO	STB3		RTB3		STB7		RTB7	
	Cálido	Frío	Cálido	Frío	Cálido	Frío	Cálido	Frío
Tipo de Blanco								
Temperatura Color	3000K	6000K	3000K	6000K	3000K	6000K	3000K	6000K
Flujo Luminoso	240lm	260lm	240lm	260lm	560lm	595lm	560lm	595lm
SKU	STB3WW	STB3CW	RTB3-WW	RTB3-CW	STB7WW	STB7CW	RTB7-WW	RTB7-CW
EAN13	7428325569263	7428325569249	7428325567726	7428325567740	7428325569294	7428325569270	7428325563568	7428325563551

MODELO	STB3	RTB3	STB7	RTB7
Potencia	3W	3W	7W	7W
Corte	ø45	ø45	ø70	ø70
Conector	Bornera	Bornera	Bornera	Bornera
Corriente	35mA	35mA	50mA	50mA
Factor de Potencia	0.4	0.4	0.5	0.5
Tiempo de Arranque	0.5s	0.5s	0.5s	0.5s
Protección	IP20	IP20	IP20	IP20
CRI	80Ra	80Ra	80Ra	80Ra
Función Dimerizable	No	No	No	No
Material	Plástico	Plástico	Plástico	Plástico
Ángulo de Apertura	38°	38°	38°	38°
LED SMD	2835 - 6 pcs	2835 - 6 pcs	2835 - 7 pcs	2835 - 7 pcs
Tamaño	75x45mm	75x45mm	91,5x38mm	91,5x38mm
Peso	74g	74g	74g	74g

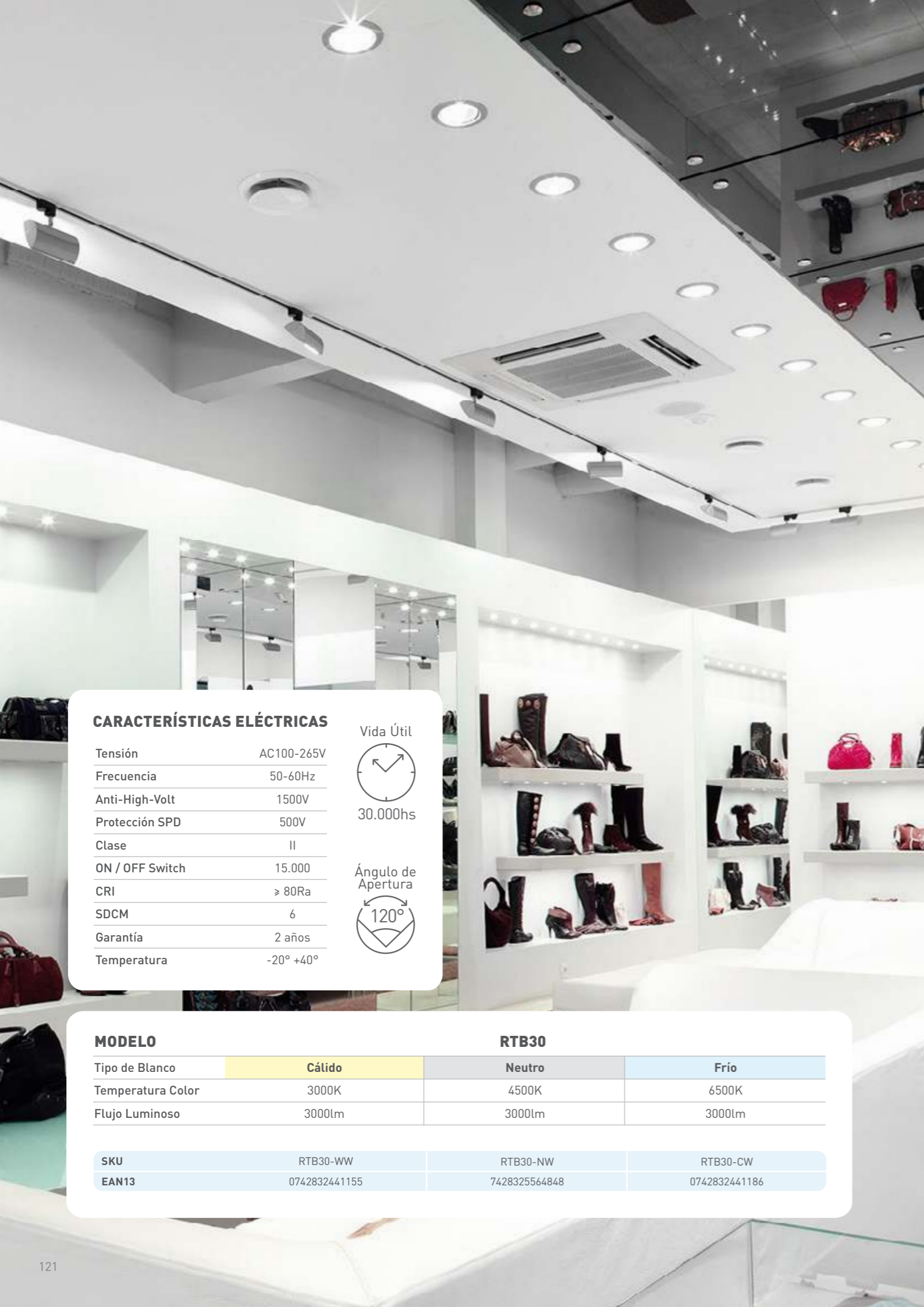

### CARACTERÍSTICAS ELÉCTRICAS

Tensión	AC100-265V
Frecuencia	50-60Hz
Anti-High-Volt	1500V
Protección SPD	500V
Clase	II
ON / OFF Switch	15.000
CRI	≥ 80Ra
SDCM	6
Garantía	2 años
Temperatura	-20° +40°

Vida Útil



30.000hs

Ángulo de Apertura



### MODELO

### RTB30

Tipo de Blanco	Cálido	Neutro	Frío
Temperatura Color	3000K	4500K	6500K
Flujo Luminoso	3000lm	3000lm	3000lm

SKU	RTB30-WW	RTB30-NW	RTB30-CW
EAN13	0742832441155	7428325564848	0742832441186

# COB Embutir

## Panel LED



ESCANEA EL CÓDIGO O  
HACÉ CLICK PARA VER  
TODOS LOS PRODUCTOS

MACROLED®

> **SPD**  
Protección  
sobretensión



Driver  
Disponible

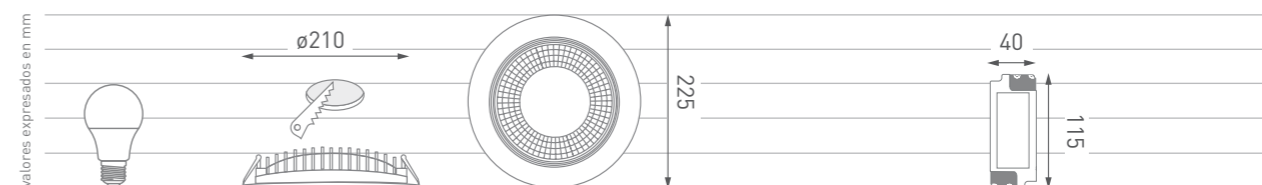

MODELO	RTB30	MODELO	RTB30DR
Potencia	30W	EAN13	7428325567238
Corte	∅210	Compatibilidad	30W
Conector	Empalme	Tensión Entrada	85-265V
Corriente	0.16A	Tensión Salida	28-38V
Factor de Potencia	0.9	Corriente Entrada	0.14A
Tiempo de Arranque	0.5s	Corriente Salida	0.83A
Protección	IP20	Factor de Potencia	0.9
Función Dimerizable	No	Frecuencia	50-60Hz
Material	Vidrio + Aluminio	Temperatura	50°C-75°C
Ángulo de Apertura	120°		
LED SMD	COB - 1pcs		
Tamaño	∅225x55mm		
Peso	520g		



# Paneles

Embutir y Plafón



ESCANEA EL CÓDIGO O  
HACE CLICK PARA VER  
TODOS LOS PRODUCTOS

MACROLED®

> **SPD**  
Protección  
sobretensión

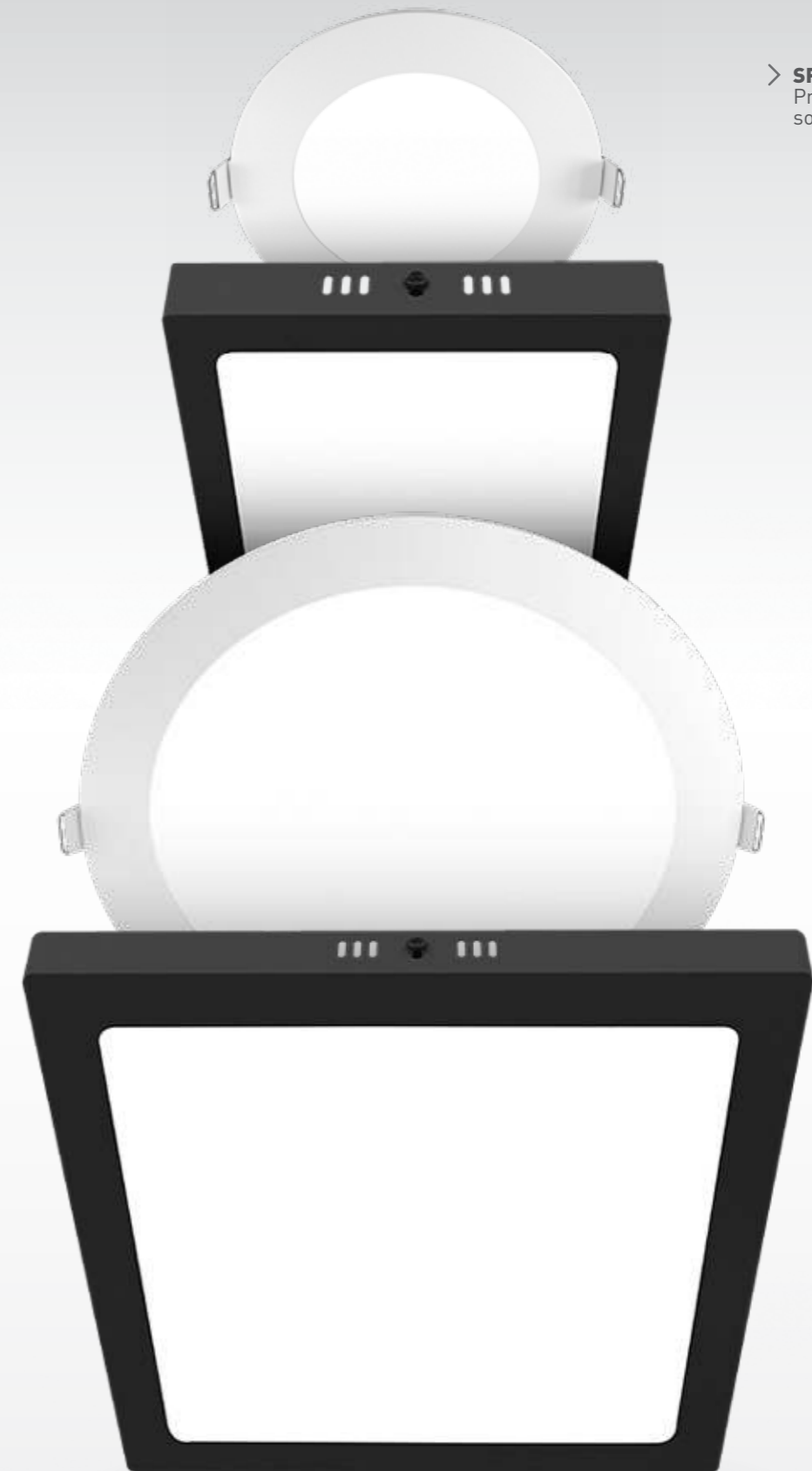

# Embutir Blanco

Panel LED



ESCANEA EL CÓDIGO O  
HACE CLICK PARA VER  
TODOS LOS PRODUCTOS

MACROLED

Driver  
Incluido



> **SPD**  
Protección  
sobretensión

PER / 24 / 18 / 12 / 06



PEC / 24 / 18 / 12 / 06

## CARACTERÍSTICAS ELÉCTRICAS PER Y PEC

Tensión	AC85-265V
Frecuencia	50-60Hz
Anti-High-Volt	1500V
Clase	II
<b>VIDA ÚTIL</b>	<b>25.000hs</b>
ON / OFF Switch	15.000
CRI	≥ 80Ra
SDCM	6
Garantía	2 años
Temperatura	-20° +40°
THD	<20%

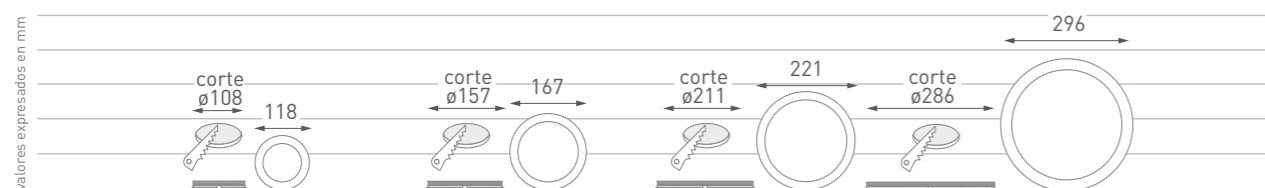

MODELO	PER06	PER12	PER18	PER24
Potencia	6W	12W	18W	24W
Corte	∅108	∅157	∅211	∅286
Conexión	Empalme	Empalme	Empalme	Empalme
Corriente	59mA	110mA	155mA	200mA
Factor de Potencia	0.5	0.5	0.5	0.5
Tiempo de Arranque	0.5s	0.5s	0.5s	0.5s
Protección	IP20	IP20	IP20	IP20
Función Dimerizable	No	No	No	No
Material	Aluminio	Aluminio	Aluminio	Aluminio
Ángulo de Apertura	120°	120°	120°	120°
LED SMD	2835 - 30 pcs	2835 - 60 pcs	2835 - 90 pcs	2835 - 120 pcs
Tamaño	∅118x18mm	∅167x18mm	∅221x18mm	∅296x18mm
Peso	120g	180g	290g	480g

Tipo de Blanco	Cálido	Neutro	Frío	Cálido	Neutro	Frío	Cálido	Neutro	Frío	Cálido	Neutro	Frío
Temperatura Color	3000K	4500K	6000K	3000K	4500K	6000K	3000K	4500K	6000K	3000K	4500K	6000K
Flujo Luminoso	520lm	530lm	540lm	1060lm	1070lm	1080lm	1600lm	1610lm	1620lm	2140lm	2150lm	2160lm

<b>SKU CÁLIDO</b>	PER06-WW	PER12-WW	PER18-WW	PER24-WW
<b>EAN13</b>	7428325566118	7428325566231	74283255664275	7428325566354
<b>SKU NEUTRO</b>	PER06-NW	PER12-NW	PER18-NW	PER24-NW
<b>EAN13</b>	7428325566125	7428325566248	7428325566282	7428325566361
<b>SKU FRÍO</b>	PER06-CW	PER12-CW	PER18-CW	PER24-CW
<b>EAN13</b>	7428325566132	7428325566255	74283255664725	7428325566378

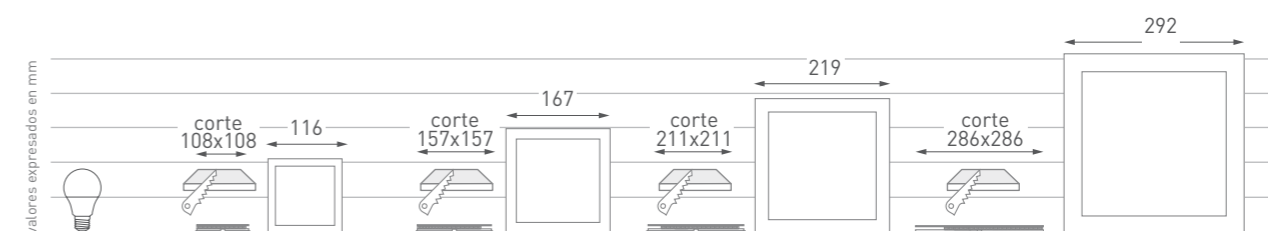

MODELO	PEC06	PEC12	PEC18	PEC24
Potencia	6W	12W	18W	24W
Corte	108x108mm	157x157mm	211x211mm	286x286mm
Conexión	Empalme	Empalme	Empalme	Empalme
Corriente	59mA	110mA	155mA	200mA
Factor de Potencia	0.5	0.5	0.5	0.5
Tiempo de Arranque	0.5s	0.5s	0.5s	0.5s
Protección	IP20	IP20	IP20	IP20
Función Dimerizable	No	No	No	No
Material	Aluminio	Aluminio	Aluminio	Aluminio
Ángulo de Apertura	120°	120°	120°	120°
LED SMD	2835 - 30 pcs	2835 - 60 pcs	2835 - 90 pcs	2835 - 120 pcs
Tamaño	116x116x18mm	167x167x18mm	219x219x18mm	292x292x18mm
Peso	120g	180g	290g	480g

Tipo de Blanco	Cálido	Neutro	Frío	Cálido	Neutro	Frío	Cálido	Neutro	Frío	Cálido	Neutro	Frío
Temperatura Color	3000K	4500K	6000K	3000K	4500K	6000K	3000K	4500K	6000K	3000K	4500K	6000K
Flujo Luminoso	520lm	530lm	540lm	1060lm	1070lm	1080lm	1600lm	1610lm	1620lm	2140lm	2150lm	2160lm

<b>SKU CÁLIDO</b>	PEC06-WW	PEC12-WW	PEC18WW	PEC24WW
<b>EAN13</b>	7428325566057	7428325566170	74283255664299	7428325566293
<b>SKU NEUTRO</b>	PEC06-NW	PEC12-NW	PEC18NW	PEC24NW
<b>EAN13</b>	7428325566064	7428325566187	7428325566282	7428325566309
<b>SKU FRÍO</b>	PEC06-CW	PEC12-CW	PEC18CW	PEC24CW
<b>EAN13</b>	7428325566071	7428325566194	74283255664732	7428325566316

# Embutir Negro

## Panel LED



ESCANEA EL CÓDIGO O  
HACÉ CLICK PARA VER  
TODOS LOS PRODUCTOS

MACROLED®



NPER / 24 / 18

> **SPD**  
Protección  
sobretensión

Driver  
Incluido



NPEC / 24 / 18

### CARACTERÍSTICAS ELÉCTRICAS NPER Y NPEC

Tensión	AC85-265V
Frecuencia	50-60Hz
Anti-High-Volt	1500V
Clase	II
<b>VIDA ÚTIL</b>	<b>25.000hs</b>
ON / OFF Switch	15.000
CRI	≥ 80Ra
SDCM	6
Garantía	2 años
Temperatura	-20° +40°
THD	<20%

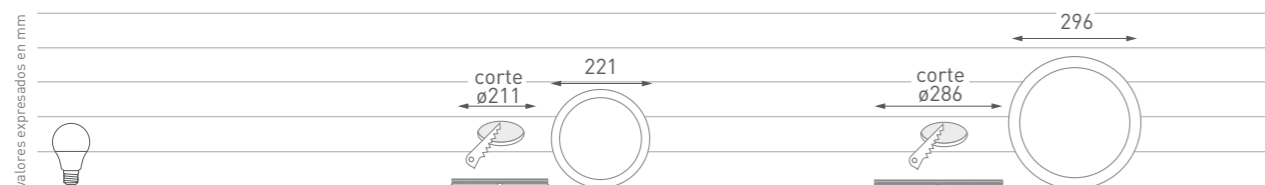

MODELO	NPER18	NPER24
Potencia	18W	24W
Conexión	Empalme	Empalme
Corriente	155mA	200mA
Factor de Potencia	0.5	0.5
Tiempo de Arranque	0.5s	0.5s
Protección	IP20	IP20
Función Dimerizable	No	No
Material	Aluminio	Aluminio
Ángulo de Apertura	120°	120°
LED SMD	2835 - 90 pcs	2835 - 120 pcs
Tamaño	ø221x18mm	ø296x18mm
Peso	290g	480g

Tipo de Blanco	Cálido	Neutro	Frío	Cálido	Neutro	Frío
Temperatura Color	3000K	4500K	6000K	3000K	4500K	6000K
Flujo Luminoso	1600lm	1610lm	1620lm	2140lm	2150lm	2160lm

SKU	NPER18WW	NPER18NW	NPER18CW	NPER24WW	NPER24NW	NPER24CW
EAN13	7428325581012	7428325581029	7428325581036	7428325581043	7428325581050	7428325581067

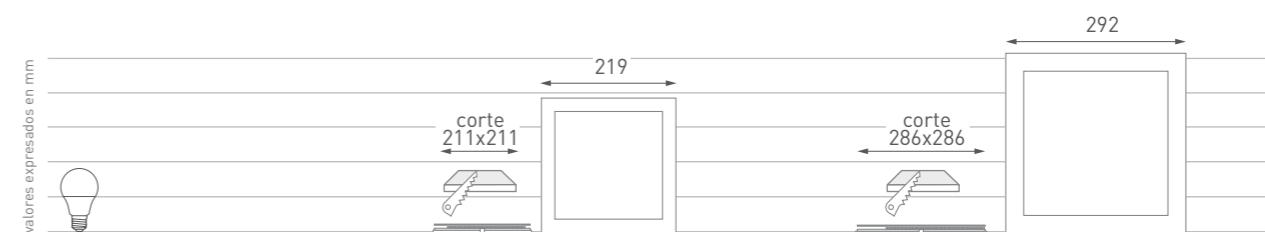

MODELO	NPEC18	NPEC24
Potencia	18W	24W
Conexión	Empalme	Empalme
Corriente	155mA	200mA
Factor de Potencia	0.5	0.5
Tiempo de Arranque	0.5s	0.5s
Protección	IP20	IP20
Función Dimerizable	No	No
Material	Aluminio	Aluminio
Ángulo de Apertura	120°	120°
LED SMD	2835 - 90 pcs	2835 - 120 pcs
Tamaño	219x18mm	292x18mm
Peso	290g	480g

Tipo de Blanco	Cálido	Neutro	Frío	Cálido	Neutro	Frío
Temperatura Color	3000K	4500K	6000K	3000K	4500K	6000K
Flujo Luminoso	1600lm	1610lm	1620lm	2140lm	2150lm	2160lm

SKU	NPEC18WW	NPEC18NW	NPEC18CW	NPEC24WW	NPEC24NW	NPEC24CW
EAN13	7428325580954	7428325580961	7428325580978	7428325580985	7428325580992	7428325581005

# Plafón Blanco

## Panel LED



ESCANEA EL CÓDIGO O  
HACE CLICK PARA VER  
TODOS LOS PRODUCTOS

MACROLED®

Driver  
Incluido



> **SPD**  
Protección  
sobretensión

PR / 24 / 18 / 12 / 06



PC / 24 / 18 / 12 / 06

### CARACTERÍSTICAS ELÉCTRICAS PR Y PC

Tensión	AC85-265V
Frecuencia	50-60Hz
Anti-High-Volt	1500V
Clase	II
<b>VIDA ÚTIL</b>	<b>25.000hs</b>
ON / OFF Switch	15.000
CRI	> 80Ra
SDCM	6
Garantía	2 años
Temperatura	-20° +40°
THD	<20%

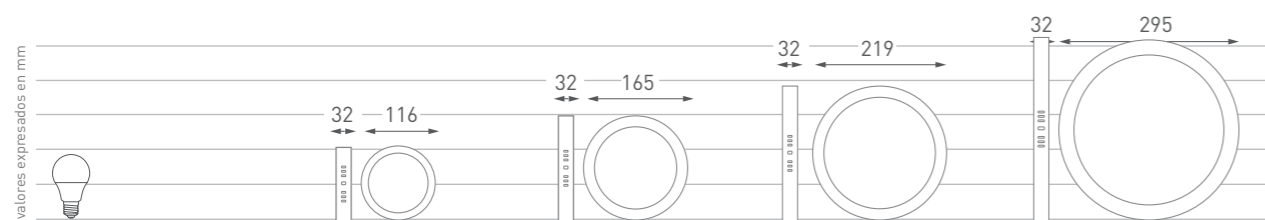

MODELO	PR06	PR12	PR18	PR24
Potencia	6W	12W	18W	24W
Conexión	Empalme	Empalme	Empalme	Empalme
Corriente	59mA	110mA	155mA	200mA
Factor de Potencia	0.5	0.5	0.5	0.5
Tiempo de Arranque	0.5s	0.5s	0.5s	0.5s
Protección	IP20	IP20	IP20	IP20
Función Dimerizable	No	No	No	No
Material	Aluminio	Aluminio	Aluminio	Aluminio
Ángulo de Apertura	120°	120°	120°	120°
LED SMD	2835 - 30 pcs	2835 - 60 pcs	2835 - 90 pcs	2835 - 120 pcs
Tamaño	∅116x32mm	∅165x32mm	∅219x32mm	∅295x32mm
Peso	120g	180g	290g	480g

Tipo de Blanco	Cálido	Neutro	Frío	Cálido	Neutro	Frío	Cálido	Neutro	Frío	Cálido	Neutro	Frío
Temperatura Color	3000K	4500K	6000K	3000K	4500K	6000K	3000K	4500K	6000K	3000K	4500K	6000K
Flujo Luminoso	520lm	530lm	540lm	1060lm	1070lm	1080lm	1600lm	1610lm	1620lm	2140lm	2150lm	2160lm

<b>SKU CÁLIDO EAN13</b>	PR06-WW 7428325566149	PR12-WW 7428325566262	PR18-WW 7428325566312	PR24-WW 7428325566385
<b>SKU NEUTRO EAN13</b>	PR06-NW 7428325566156	PR12-NW 7428325566279	PR18-NW 7428325566329	PR24-NW 7428325566392
<b>SKU FRIO EAN13</b>	PR06-CW 7428325566163	PR12-CW 7428325566286	PR18-CW 7428325566749	PR24-CW 7428325566408

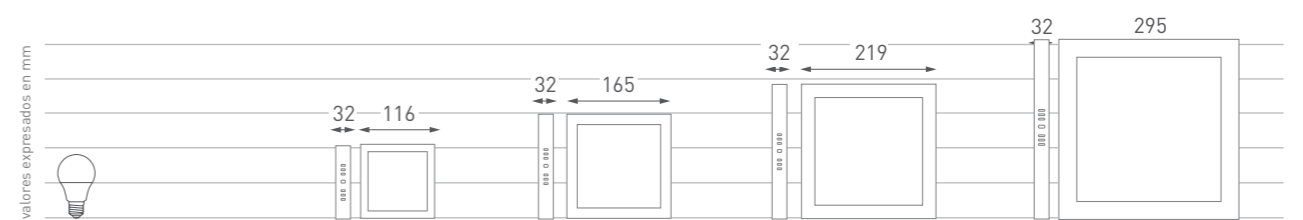

MODELO	PC06	PC12	PC18	PC24
Potencia	6W	12W	18W	24W
Conexión	Empalme	Empalme	Empalme	Empalme
Corriente	59mA	110mA	155mA	200mA
Factor de Potencia	0.5	0.5	0.5	0.5
Tiempo de Arranque	0.5s	0.5s	0.5s	0.5s
Protección	IP20	IP20	IP20	IP20
Función Dimerizable	No	No	No	No
Material	Aluminio	Aluminio	Aluminio	Aluminio
Ángulo de Apertura	120°	120°	120°	120°
LED SMD	2835 - 30 pcs	2835 - 60 pcs	2835 - 90 pcs	2835 - 120 pcs
Tamaño	116x32mm	165x32mm	219x32mm	295x32mm
Peso	120g	180g	290g	480g

Tipo de Blanco	Cálido	Neutro	Frío	Cálido	Neutro	Frío	Cálido	Neutro	Frío	Cálido	Neutro	Frío
Temperatura Color	3000K	4500K	6000K	3000K	4500K	6000K	3000K	4500K	6000K	3000K	4500K	6000K
Flujo Luminoso	520lm	530lm	540lm	1060lm	1070lm	1080lm	1600lm	1610lm	1620lm	2140lm	2150lm	2160lm

<b>SKU CÁLIDO EAN13</b>	PC06-WW 7428325566118	PC12-WW 7428325566231	PC18-WW 7428325566336	PC24-WW 7428325566323
<b>SKU NEUTRO EAN13</b>	PC06-NW 7428325566125	PC12-NW 7428325566248	PC18-NW 7428325566329	PC24-NW 7428325566330
<b>SKU FRIO EAN13</b>	PC06-CW 7428325566132	PC12-CW 7428325566255	PC18-CW 7428325566756	PC24-CW 7428325566347

# Plafón Negro

## Panel LED



ESCANEA EL CÓDIGO O  
HACE CLICK PARA VER  
TODOS LOS PRODUCTOS

MACROLED®



> SPD  
Protección  
sobretensión

Driver  
Incluido



NPR / 24 / 18 / 12 / 06

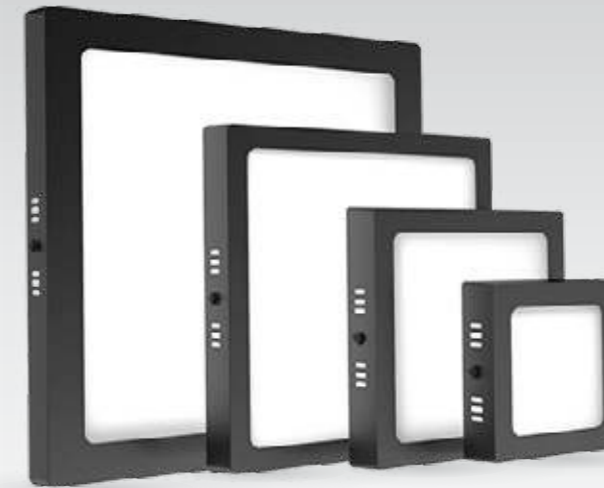

NPC / 24 / 18 / 12 / 06

### CARACTERÍSTICAS ELÉCTRICAS PR Y PC

Tensión	AC85-265V
Frecuencia	50-60Hz
Anti-High-Volt	1500V
Clase	II
<b>VIDA ÚTIL</b>	<b>25.000hs</b>
ON / OFF Switch	15.000
CRI	≥ 80Ra
SDCM	6
Garantía	2 años
Temperatura	-20° +40°
THD	<20%

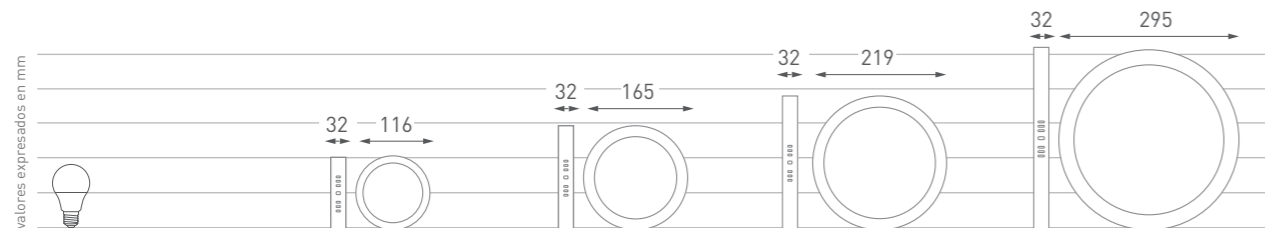

MODELO	NPR06	NPR12	NPR18	NPR24
Potencia	6W	12W	18W	24W
Conexión	Empalme	Empalme	Empalme	Empalme
Corriente	59mA	110mA	155mA	200mA
Factor de Potencia	0.5	0.5	0.5	0.5
Tiempo de Arranque	0.5s	0.5s	0.5s	0.5s
Protección	IP20	IP20	IP20	IP20
Función Dimerizable	No	No	No	No
Material	Aluminio	Aluminio	Aluminio	Aluminio
Ángulo de Apertura	120°	120°	120°	120°
LED SMD	2835 - 30 pcs	2835 - 60 pcs	2835 - 90 pcs	2835 - 120 pcs
Tamaño	∅116x32mm	∅165x32mm	∅219x32mm	∅295x32mm
Peso	120g	180g	290g	480g

Tipo de Blanco	Cálido	Frío	Cálido	Frío	Cálido	Neutro	Frío	Cálido	Neutro	Frío
Temperatura Color	3000K	6000K	3000K	6000K	3000K	4500K	6000K	3000K	4500K	6000K
Flujo Luminoso	520lm	540lm	1060lm	1080lm	1600lm	1610lm	1620lm	2140lm	2150lm	2160lm

SKU CÁLIDO EAN13	NPR06-WW 7428325569546	NPR12-WW 7428325569607	NPR18-WW 7428325569676	NPR24-WW 7428325569720
SKU NEUTRO EAN13	-	-	NPR18-NW 7428325569669	NPR24-NW 7428325569737
SKU FRIO EAN13	NPR06-CW 7428325569560	NPR12-CW 7428325569621	NPR18-CW 7428325569683	NPR24-CW 7428325569744

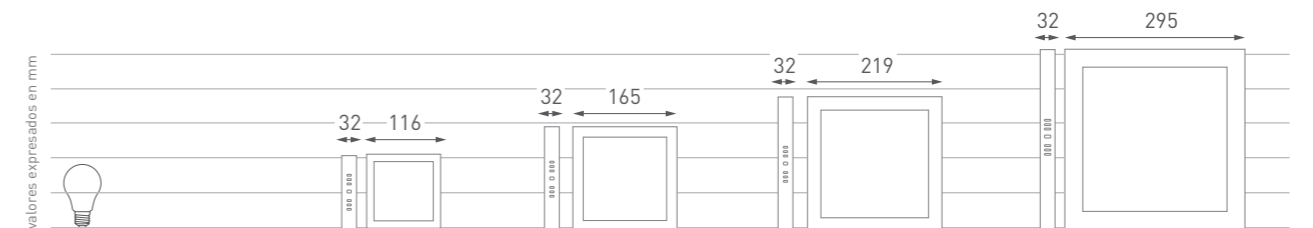

MODELO	NPC06	NPC12	NPC18	NPC24
Potencia	6W	12W	18W	24W
Conexión	Empalme	Empalme	Empalme	Empalme
Corriente	59mA	110mA	155mA	200mA
Factor de Potencia	0.5	0.5	0.5	0.5
Tiempo de Arranque	0.5s	0.5s	0.5s	0.5s
Protección	IP20	IP20	IP20	IP20
Función Dimerizable	No	No	No	No
Material	Aluminio	Aluminio	Aluminio	Aluminio
Ángulo de Apertura	120°	120°	120°	120°
LED SMD	2835 - 30 pcs	2835 - 60 pcs	2835 - 90 pcs	2835 - 120 pcs
Tamaño	116x32mm	165x32mm	219x32mm	295x32mm
Peso	120g	180g	290g	480g

Tipo de Blanco	Cálido	Frío	Cálido	Frío	Cálido	Neutro	Frío	Cálido	Neutro	Frío
Temperatura Color	3000K	6000K	3000K	6000K	3000K	4500K	6000K	3000K	4500K	6000K
Flujo Luminoso	520lm	540lm	1060lm	1080lm	1600lm	1610lm	1620lm	2140lm	2150lm	2160lm

SKU CÁLIDO EAN13	NPC06-WW 7428325569515	NPC12-WW 7428325569577	NPC18-WW 7428325569645	NPC24-WW 7428325569690
SKU NEUTRO EAN13	-	-	NPC8-NW 7428325569638	NPC24-NW 7428325569706
SKU FRIO EAN13	NPC06-CW 7428325569539	NPC12-CW 7428325569591	NPC18-CW 7428325569652	NPC24-CW 7428325569713

# Plafón Platil

## Panel LED



ESCANEA EL CÓDIGO O  
HACÉ CLICK PARA VER  
TODOS LOS PRODUCTOS

MACROLED®

Driver  
Incluido

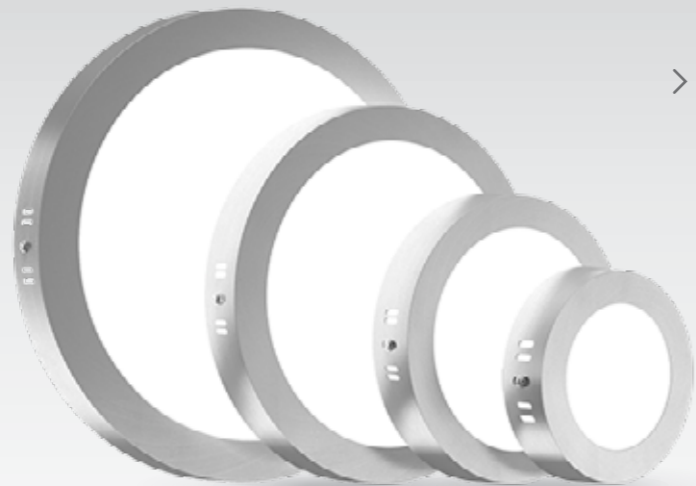

> **SPD**  
Protección  
sobretensión

PPR / 24 / 18 / 12 / 06



PPC / 24 / 18 / 12 / 06

### CARACTERÍSTICAS ELÉCTRICAS PPR Y PPC

Tensión	AC85-265V
Frecuencia	50-60Hz
Anti-High-Volt	1500V
Clase	II
<b>VIDA ÚTIL</b>	<b>25.000hs</b>
ON / OFF Switch	15.000
CRI	≥ 80Ra
SDCM	6
Garantía	2 años
Temperatura	-20° +40°
THD	<20%

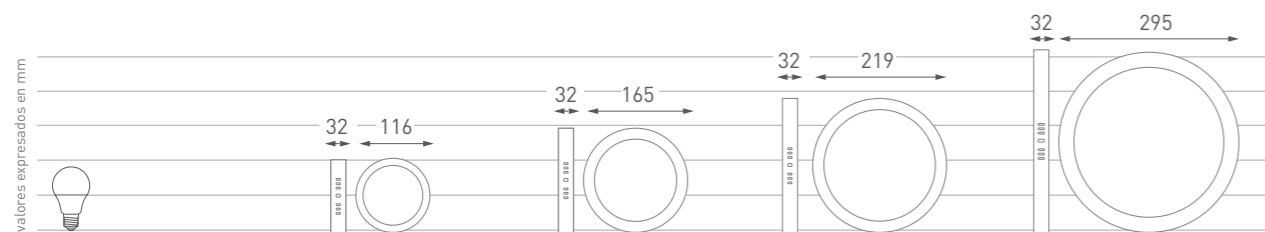

MODELO	PPR06	PPR12	PPR18	PPR24
Potencia	6W	12W	18W	24W
Conexión	Empalme	Empalme	Empalme	Empalme
Corriente	59mA	110mA	155mA	200mA
Factor de Potencia	0.5	0.5	0.5	0.5
Tiempo de Arranque	0.5s	0.5s	0.5s	0.5s
Protección	IP20	IP20	IP20	IP20
Función Dimerizable	No	No	No	No
Material	Aluminio	Aluminio	Aluminio	Aluminio
Ángulo de Apertura	120°	120°	120°	120°
LED SMD	2835 - 30 pcs	2835 - 60 pcs	2835 - 90 pcs	2835 - 120 pcs
Tamaño	∅116x32mm	∅165x32mm	∅219x32mm	∅295x32mm
Peso	120g	180g	290g	480g

Tipo de Blanco	Cálido	Frío	Cálido	Frío	Cálido	Frío	Cálido	Frío
Temperatura Color	3000K	6000K	3000K	6000K	3000K	6000K	3000K	6000K
Flujo Luminoso	520lm	540lm	1060lm	1080lm	1600lm	1620lm	2140lm	2160lm

SKU	PPR06-WW	PPR06-CW	PPR12-WW	PPR12-CW	PPR18-WW	PPR18-CW	PPR24-WW	PPR24-CW
EAN13	7428325570764	7428325570788	7428325570825	7428325570849	7428325570887	7428325570900	7428325570948	7428325570962

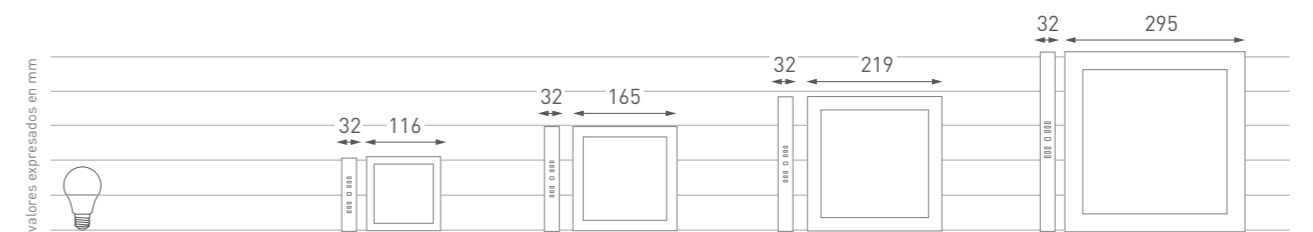

MODELO	PPC06	PPC12	PPC18	PPC24
Potencia	6W	12W	18W	24W
Conexión	Empalme	Empalme	Empalme	Empalme
Corriente	59mA	110mA	155mA	200mA
Factor de Potencia	0.5	0.5	0.5	0.5
Tiempo de Arranque	0.5s	0.5s	0.5s	0.5s
Protección	IP20	IP20	IP20	IP20
Función Dimerizable	No	No	No	No
Material	Aluminio	Aluminio	Aluminio	Aluminio
Ángulo de Apertura	120°	120°	120°	120°
LED SMD	2835 - 30 pcs	2835 - 60 pcs	2835 - 90 pcs	2835 - 120 pcs
Tamaño	116x32mm	165x32mm	219x32mm	295x32mm
Peso	120g	180g	290g	480g

Tipo de Blanco	Cálido	Frío	Cálido	Frío	Cálido	Frío	Cálido	Frío
Temperatura Color	3000K	6000K	3000K	6000K	3000K	6000K	3000K	6000K
Flujo Luminoso	520lm	540lm	1060lm	1080lm	1600lm	1620lm	2140lm	2160lm

SKU	PPC06-WW	PPC06-CW	PPC12-WW	PPC12-CW	PPC18-WW	PPC18-CW	PPC24-WW	PPC24-CW
EAN13	7428325570733	7428325570757	7428325570795	7428325570818	7428325570856	7428325570870	7428325570917	7428325570931

# Embutir 40W

## Panel LED



ESCANEA EL CÓDIGO O  
HACÉ CLICK PARA VER  
TODOS LOS PRODUCTOS

MACROLED®



P40-595-PS-3600LM

P40-1195-PS-3600LM

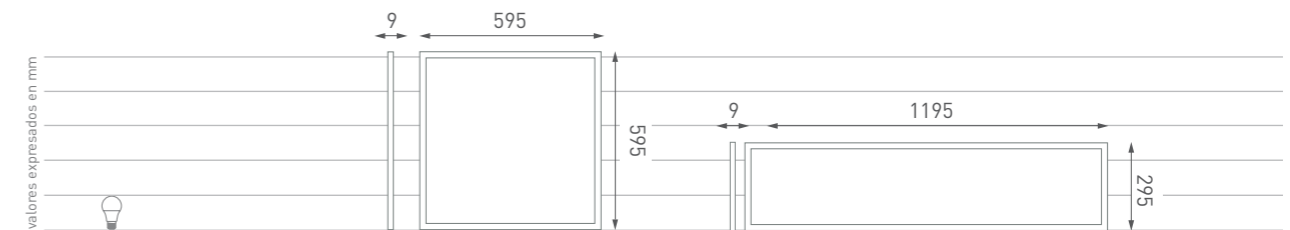

### CARACTERÍSTICAS ELÉCTRICAS

Tensión	AC110-260V
Frecuencia	50-60Hz
Anti-High-Volt	1500V
Clase	II
Ángulo de Apertura	110°
Dimerizable	No
ON/OFF	15.000
CRI	≥ 80Ra
SDCM	5
Temperatura	-20°~+40°
THD	<30%

Vida Útil



25.000hs

Ángulo de Apertura

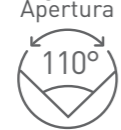

110°

### MODELO

#### P40-595-PS-3600LM

#### P40-1195-PS-3600LM

Tipo de Blanco	Cálido	Neutro	Frío	Cálido	Neutro	Frío
Temperatura Color	3000K	4500K	6000K	3000K	4500K	6000K
Flujo Luminoso	3600lm	3600lm	3600lm	3600lm	3600lm	3600lm

SKU CÁLIDO EAN13	P40-595-PS-3600LM-WW 7428325577480	P40-1195-PS-3600LM-WW 7428325577541
SKU NEUTRO EAN13	P40-595-PS-3600LM-NW 7428325577497	P40-1195-PS-3600LM-NW 7428325577558
SKU FRIO EAN13	P40-595-PS-3600LM-CW 7428325577503	P40-1195-PS-3600LM-CW 7428325577565

### MODELO

#### P40-595-PS-3600LM

#### P40-1195-PS-3600LM

Potencia	40W	40W
Eficiencia	90lm/W	90lm/W
Conexión	Empalme	Empalme
Corriente	0.3A	0.3A
Factor de Potencia	0.98	0.98
Tiempo de Arranque	0.5s	0.5s
Protección	IP20	IP20
Vida útil	25.000hs	25.000hs
Material	PS	PS
PMMA + UGR	-	-
LED SMD	4014	4014
Flicker	Sí	Sí
Garantía	2 años	2 años
Tamaño	595x595x9mm	295x1195x9mm
Peso	1,7Kg	1,8Kg
Medida de calado	580x580mm	1180x1180mm

# Embutir PRO 48W

## Paneles Gran Formato



ESCANEA EL CÓDIGO O  
HACÉ CLICK PARA VER  
TODOS LOS PRODUCTOS

MACROLED®



P48-605-PMMA-4800LM

P48-1205-PMMA-4800LM

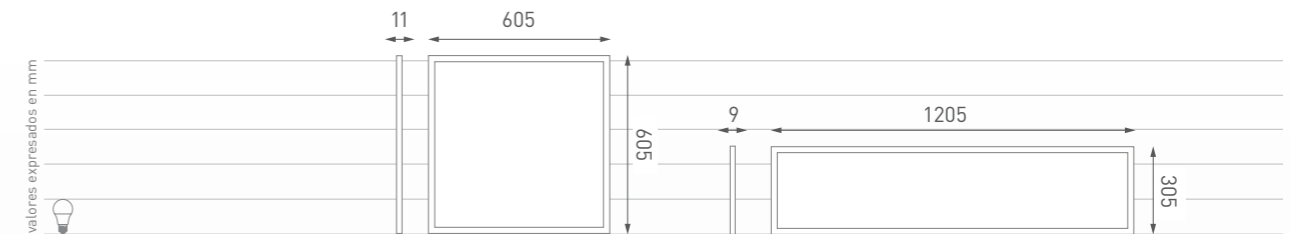

### CARACTERÍSTICAS ELÉCTRICAS

Tensión	AC110-260V~
Frecuencia	50-60Hz
Anti-High-Volt	1500V
Clase	II
ON/OFF	15.000
CRI	≥ 80Ra
SDCM	5
Temperatura	-20° +40°
THD	<30%

Vida Útil



50.000hs



Ángulo de Apertura

Iluminación mejorada  
**100lm/W**

Chip certificado  
**LM80**

Panel sin interferencias

**EMC**

Nuevo lente  
Anti-incandilamiento  
Anti-amarillamiento

**PMMA + UGR**

Larga vida útil

**50.000 hs**

Cuerpo con perfiles  
premium de aluminio

**IP40**

MODELO	P48-605-PMMA-4800LM			P48-1205-PMMA-4800LM		
Tipo de Blanco	Cálido	Neutro	Frío	Cálido	Neutro	Frío
Temperatura Color	3000K	4500K	6000K	3000K	4500K	6000K
Flujo Luminoso	4800lm	4800lm	4800lm	4800lm	4800lm	4800lm
	SKU	EAN13	SKU	EAN13	SKU	EAN13
Cálido	P48-605-PMMA-4800LM-WW	7428325577510	P48-1205-PMMA-4800LM-WW	7428325577572		
Neutro	P48-605-PMMA-4800LM-NW	7428325577527	P48-1205-PMMA-4800LM-NW	7428325577589		
Frío	P48-605-PMMA-4800LM-CW	7428325577534	P48-1205-PMMA-4800LM-CW	7428325577596		

### MODELO

	P48-605-PMMA-4800LM	P48-1205-PMMA-4800LM
Potencia	48W	48W
Eficiencia	100lm/W	100lm/W
Conexión	Empalme	Empalme
Corriente	0.2A	0.2A
Factor de Potencia	0.98	0.98
Tiempo de Arranque	0.5s	0.5s
Protección	IP40	IP40
Función Dimerizable	No	No
Material	Aluminio	Aluminio
PMMA + UGR	Sí	Sí
LED SMD	4014 - LM80 + EMC	4014 - LM80 + EMC
Flicker	No	No
Garantía	5 años	5 años
Tamaño	605x605x9mm	1205x305x9mm
Peso	1,7Kg	1,8Kg
Medida de calado	590x590mm	1190x1190mm

# Drivers

## Paneles LED



ESCANEA EL CÓDIGO O  
HACÉ CLICK PARA VER  
TODOS LOS PRODUCTOS

MACROLED

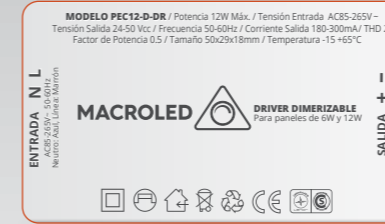

Dimerizables - Compatibilidad exclusiva PANELES MACROLED de 6W a 24W

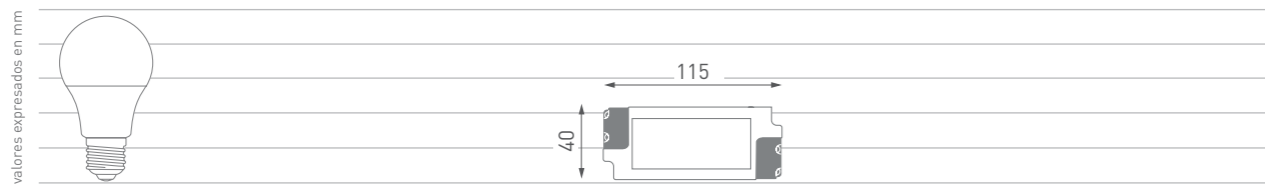

MODELO	PEC6-24DRB
EAN13	7428325569850
Compatibilidad	6W / 12W / 18W / 24W
Tensión Entrada	85-265V
Tensión Salida	57-68V
Corriente Entrada	155mA
Corriente Salida	270-290mA
Factor de Potencia	0.5
Frecuencia	50-60Hz
Batería	Batería de litio 1200mAh
Temperatura	Ta45°C Tc60°C



MODELO	PEC12-D-DR	PEC24-D-DR
EAN13	7428325600249	7428325600256
Compatibilidad	Paneles de 6W y 12W	Paneles de 18W y 24W
Tensión Entrada	AC85-265V~	AC85-265V~
Tensión Salida	24-50 Vcc	54-84V
Frecuencia	50-60Hz	50-60Hz
Corriente de Entrada	90-280mA	181-560mA
Corriente de Salida	180-300mA	250-270mA
Factor de Potencia	0.5	0.5
Temperatura	-15 +65°C	-15 +65°C
THD	<20%	<20%

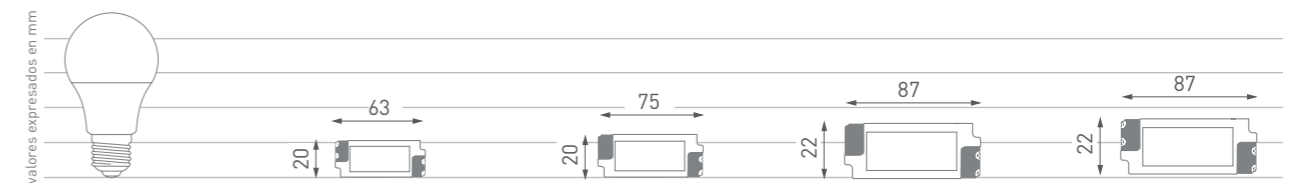

MODELO	PEC06DR	PEC12DR	PEC18DR	PEC24DR
EAN13	7428325567184	7428325567450	7428325567467	7428325567474
Compatibilidad	6W	12W	18W	24W
Tensión Entrada	85-265V	85-265V	85-265V	85-265V
Tensión Salida	12-24V	24-50V	36-63V	54-84V
Corriente Entrada	240	240	270	270
Corriente Salida	260	270	290	290
Factor de Potencia	0.5	0.5	0.5	0.5
Frecuencia	50-60Hz	50-60Hz	50-60Hz	50-60Hz
Temperatura	45-75°C	45-75°C	45-75°C	45-75°C
THD	<20%	<20%	<20%	<20%



## ENERGY+

	Potencia	Lúmen	Autonomía
PANEL LED 6W	2W	150-180lm	2.2hs
PANEL LED 12W	2.5W	170-200lm	2.0hs
PANEL LED 18W	2.8W	200-230lm	1.5hs
PANEL LED 24W	2.8W	200-230lm	1.5hs

# Accesorios y Drivers

Paneles Embutir Pro 48



ESCANEA EL CÓDIGO O  
HACÉ CLICK PARA VER  
TODOS LOS PRODUCTOS

MACROLED



4 ACCESORIOS DE SUSPENSIÓN



4 GRAMPAS RETRÁCTILES DE ACERO



8 PIEZAS DE FIJACIÓN

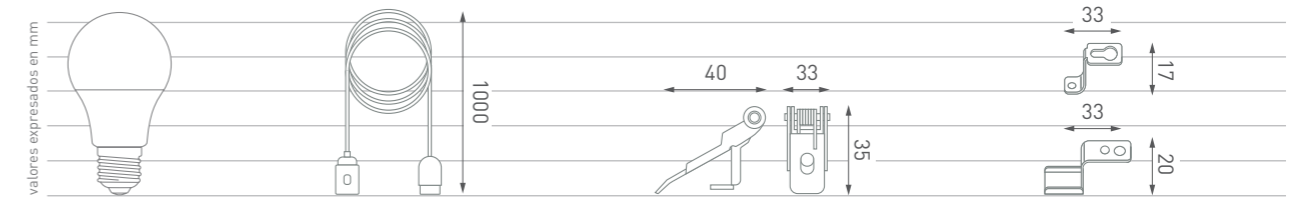
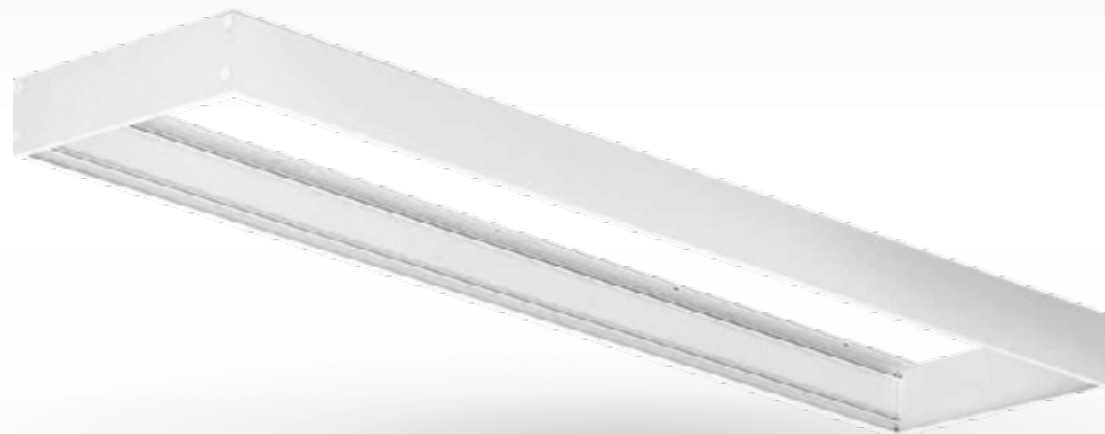
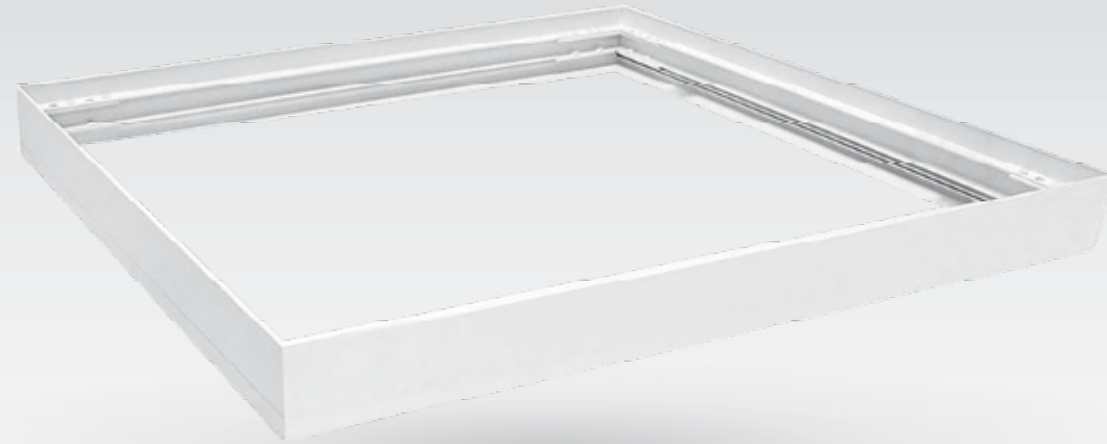

MODELO	AS-PANEL	AE-PANEL	AF-PANEL
EAN13	7428325567924	7428325567931	7428325567948
Función	Suspensión	Embutir	Fijación
Compatibilidad	60x60 / 30x120cm	60x60 / 30x120cm	60x60 / 30x120cm
Contenido	4 tensores de acero	4 grampas retráctiles acero	8 piezas de acero

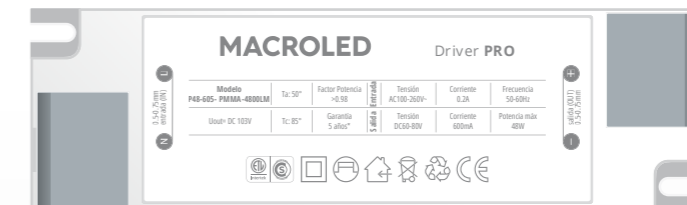

MODELO	PPLP6060	PPLP30120	PPLPL6060	PPLPL30120
EAN13	7428325567405	7428325567412	7428325575240	7428325575257
Dimensión Armado	60x60cm	30x120cm	61x61cm	31x121cm
Material	Aluminio	Aluminio	Aluminio	Aluminio

Aptos para paneles de **Embutir 40W**

Aptos para paneles de **Embutir PRO 48W**

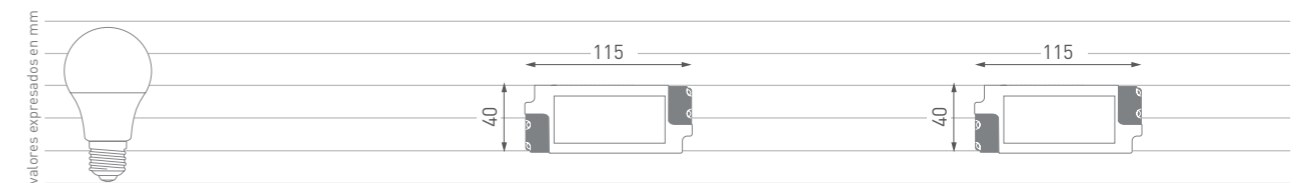

MODELO	P40-595-PS-3600LM-DR P40-1195-PS-3600LM-DR	P48-605-PMMA-4800LM-DR P48-1205-PMMA-4800LM-DR
EAN13	7428325577602   7428325577626	7428325577619   7428325577633
Compatibilidad	40W	48W
Tensión Entrada	110-260V	100-260V
Tensión Salida	50-70V	60-80V
Corriente Entrada	0.3A	0.2A
Corriente Salida	600mA	600mA
Factor de Potencia	0.98	0.98
Frecuencia	50-60Hz	50-60Hz
Temperatura	40°C-70°C	50°C-85°C



# Drivers

## Paneles Embutir Pro 48



ESCANEA EL CÓDIGO O  
HACÉ CLICK PARA VER  
TODOS LOS PRODUCTOS

MACROLED®

DRIVER



P4048-DE

BATERÍA



P4048-DE-BAT



### CIRCUITO DE CONEXIONADO

Fácil reemplazo  
de batería



Diagrama de  
Conexión



### MODELO

MODELO	P4048-DE	P4048-DE-BAT
EAN13	7428325579392	7428325579408
Potencia Máxima	48W	-
Entrada	AC180-260V	-
Tensión de Salida	65-72V	-
Frecuencia	50/60Hz	-
Corriente de Salida	580-620mA	-
Tiempo de Carga	<10hs	<10hs
F.P.	<0,9	<0,9
Cte. de salida en emergencia	110-130mA	-
Potencia de emergencia	10W	-
Autonomía	<2hs	>2hs
Material	PC	PC
Batería	Li-on Type 18650, 14.8V, 1500mAh	Li-on Type 18650, 14.8V, 1500mAh
Garantía	5 años	2 años
Tamaño	330x45x23mm	183 x 45 x 33mm
Peso	254rs.	214grs.

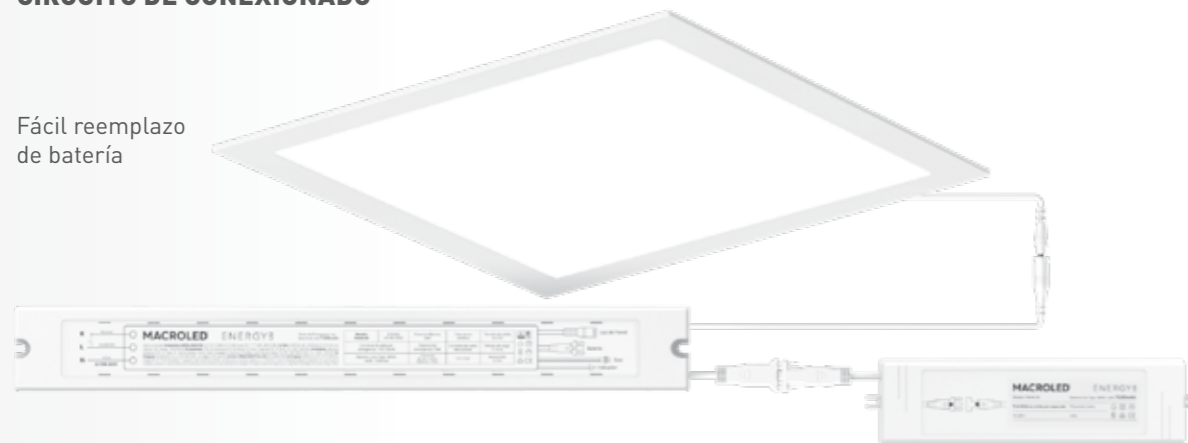
ÍNDICE

# Listón T5

## Artefacto LED



ESCANEA EL CÓDIGO O  
HACÉ CLICK PARA VER  
TODOS LOS PRODUCTOS

MACROLED®

> FACTOR DE POTENCIA 0.95

> CONEXIÓN EN LÍNEA

> INTERRUPTOR MANUAL



### CARACTERÍSTICAS ELÉCTRICAS

Tensión	AC175-265V
Frecuencia	50-60Hz
Anti-High-Volt	1500V
EMC	No
Clase	2
Interruptor	Manual
CRI	≥ 80 Ra
SDCM	3
Garantía	2 años
Temperatura	-10° +50°

Vida Útil

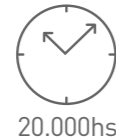

20.000hs

Ángulo de Apertura

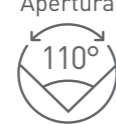

110°

### ACCESORIOS INCLUIDOS



- A. 2 Tornillos y 2 tarugos de pared. + 2 Accesorios para amurar a presión.
- B. 1 Conector con 2 espigas directas a 220V.
- C. 1 Conector con cable y 1 rígido para adicionar en línea uno o más listones (700W Máx.imo).
- D. 1 Tapa protectora de contactos.

MODELO	T5-30-5W		T5-60-9W		T5-90-13W		T5-120-18W	
	Cálido	Frío	Cálido	Frío	Cálido	Frío	Cálido	Frío
Tipo de Blanco								
Temperatura Color	3000K	6500K	3000K	6500K	3000K	6500K	3000K	6500K
Flujo Luminoso	450lm	450lm	810lm	810lm	1170lm	1170lm	1620lm	1620lm

SKU	T5-30-5WW	T5-30-5CW	T5-60-9WW	T5-60-9CW	T5-90-13WW	T5-90-13CW	T5-120-18WW	T5-120-18CW
EAN13	7428325571457	7428325571464	7428325571471	7428325571488	7428325571495	7428325571501	7428325571518	7428325571525

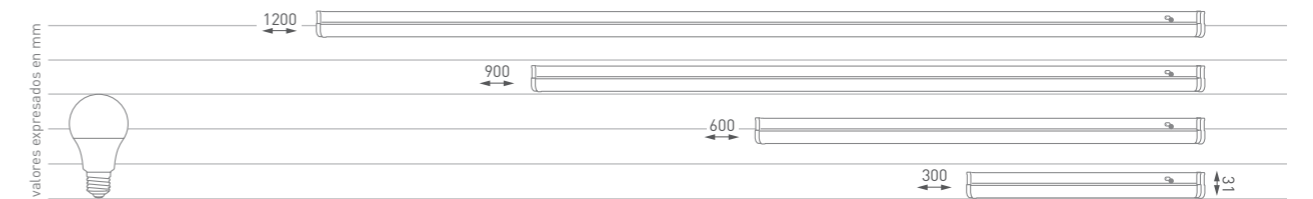

MODELO	T5-30-5W	T5-60-9W	T5-90-13W	T5-120-18W
Potencia	5W	9W	13W	18W
Conexión	Extensible hasta 300W	Extensible hasta 300W	Extensible hasta 300W	Extensible hasta 300W
Corriente	36mA	70mA	110mA	140mA
Factor de Potencia	0.95	0.95	0.95	0.95
Tiempo de Arranque	0.5 segundos	0.5 segundos	0.5 segundos	0.5 segundos
Protección IP	IP20	IP20	IP20	IP20
Protección IK	IK03	IK03	IK03	IK03
Ángulo de Apertura	120°	120°	120°	120°
Material del Cuerpo	PVC	PVC	PVC	PVC
LED SMD	2835 - 24pcs	2835 - 48pcs	2835 - 68pcs	2835 - 96pcs
Tamaño	298x22x33mm	563x22x33mm	868x22x33mm	1173x22x33mm
Peso	65g	120g	182g	220g

# Highbay Classic

Alta Potencia



ESCANEA EL CÓDIGO O  
HACE CLICK PARA VER  
TODOS LOS PRODUCTOS



**130 LÚMENES POR WATT**  
LED SANAN SMD3030.  
Eficiencia Lumínica mejorada.



**0.9**  
**FACTOR DE POTENCIA**  
0.9 Para todos los modelos.



**50.000HS**  
Vida Útil extendida.



**POTENCIAS**  
100W, 150W Y 200W.

MODELO EHB-150W



**ANTIHIGHVOLT**  
Protección contra  
Sobretensiones de 1500V.



**NUEVA MATRICERÍA SLIM**  
Diseño Ultra Delgado.

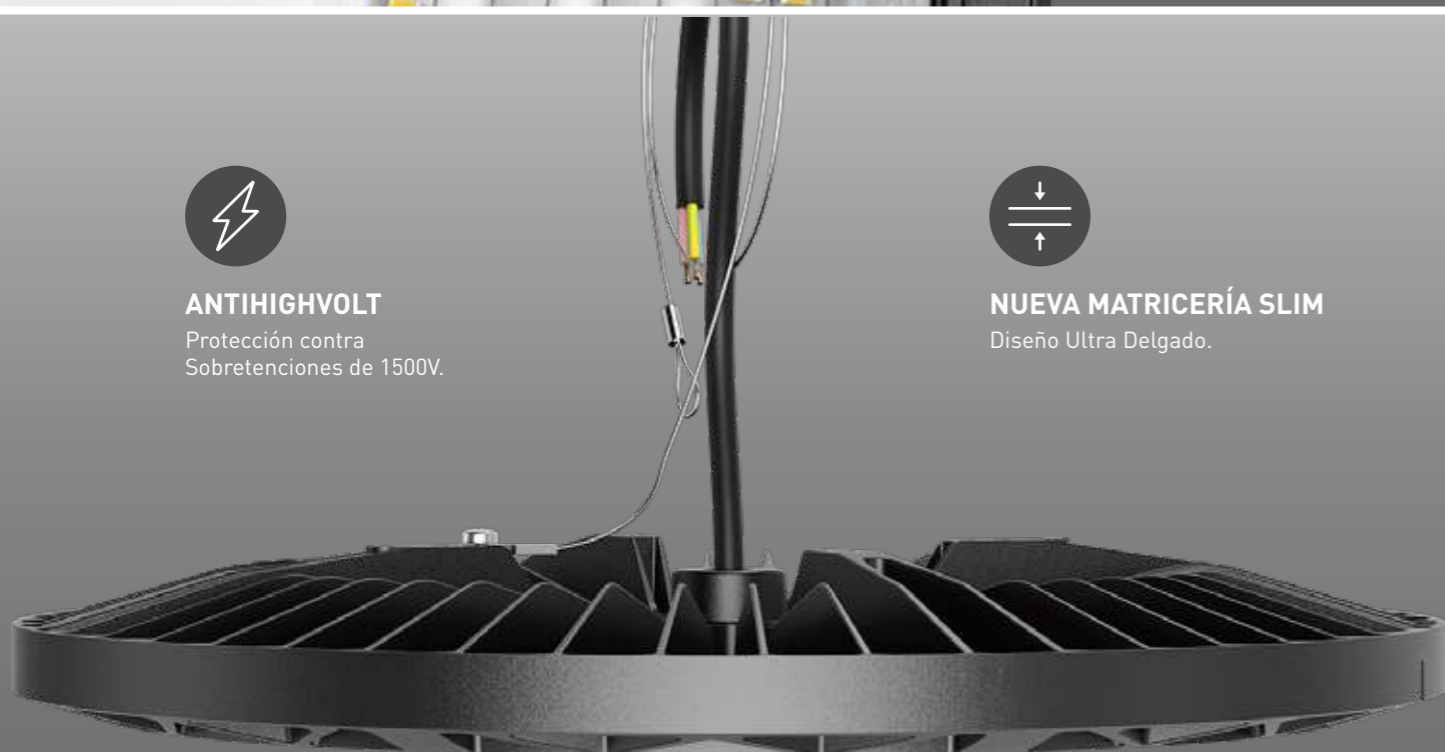

**BRAZO  
REGULABLE**  
Regulación de 180°.



**CUERPO  
DE ALUMINIO**

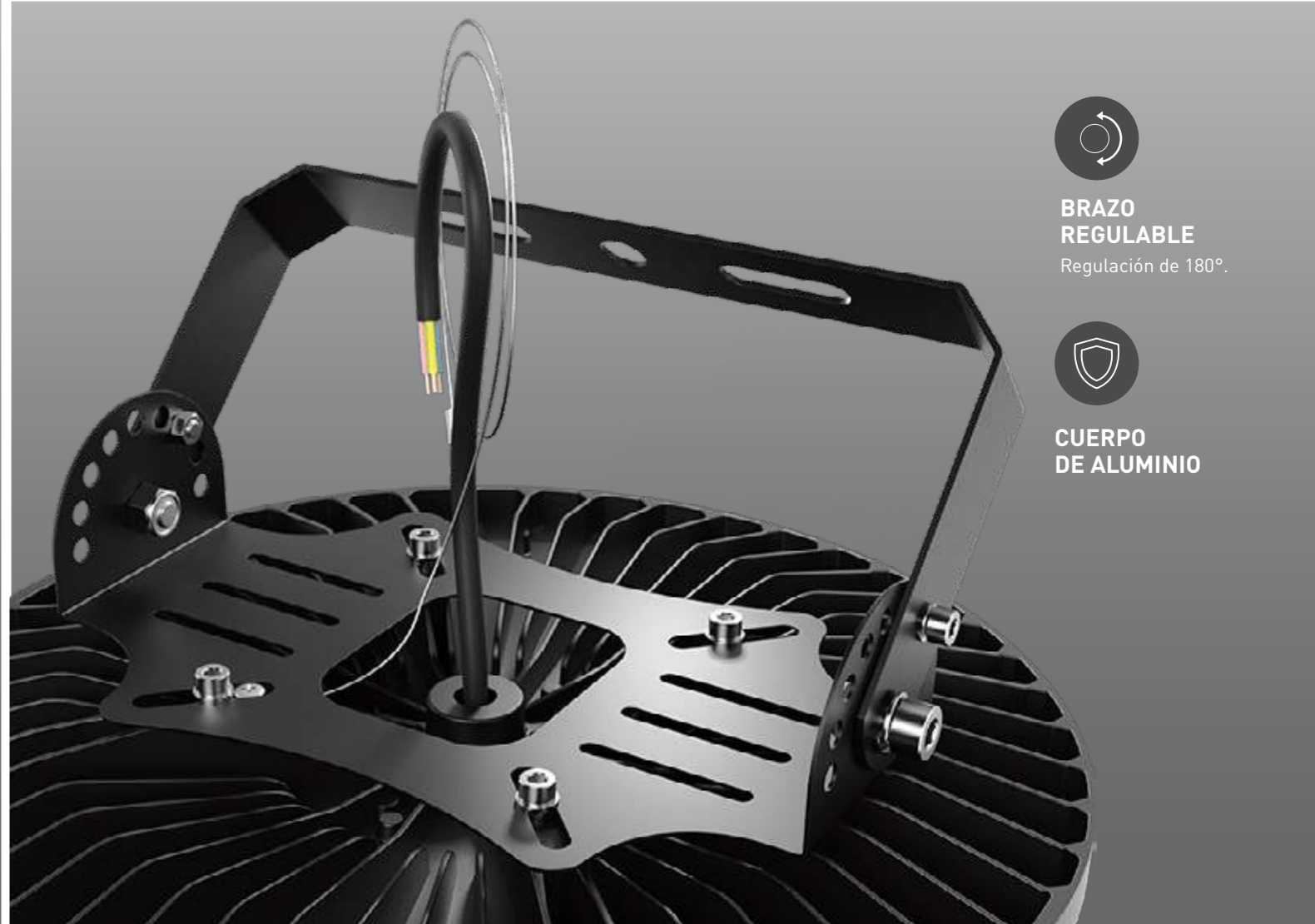

**IP65/IK08**  
**APTO INTEMPERIE**  
Protección de golpes y agua.



**CÁNCAMO**  
De instalación.



**LINGA DE  
SEGURIDAD**

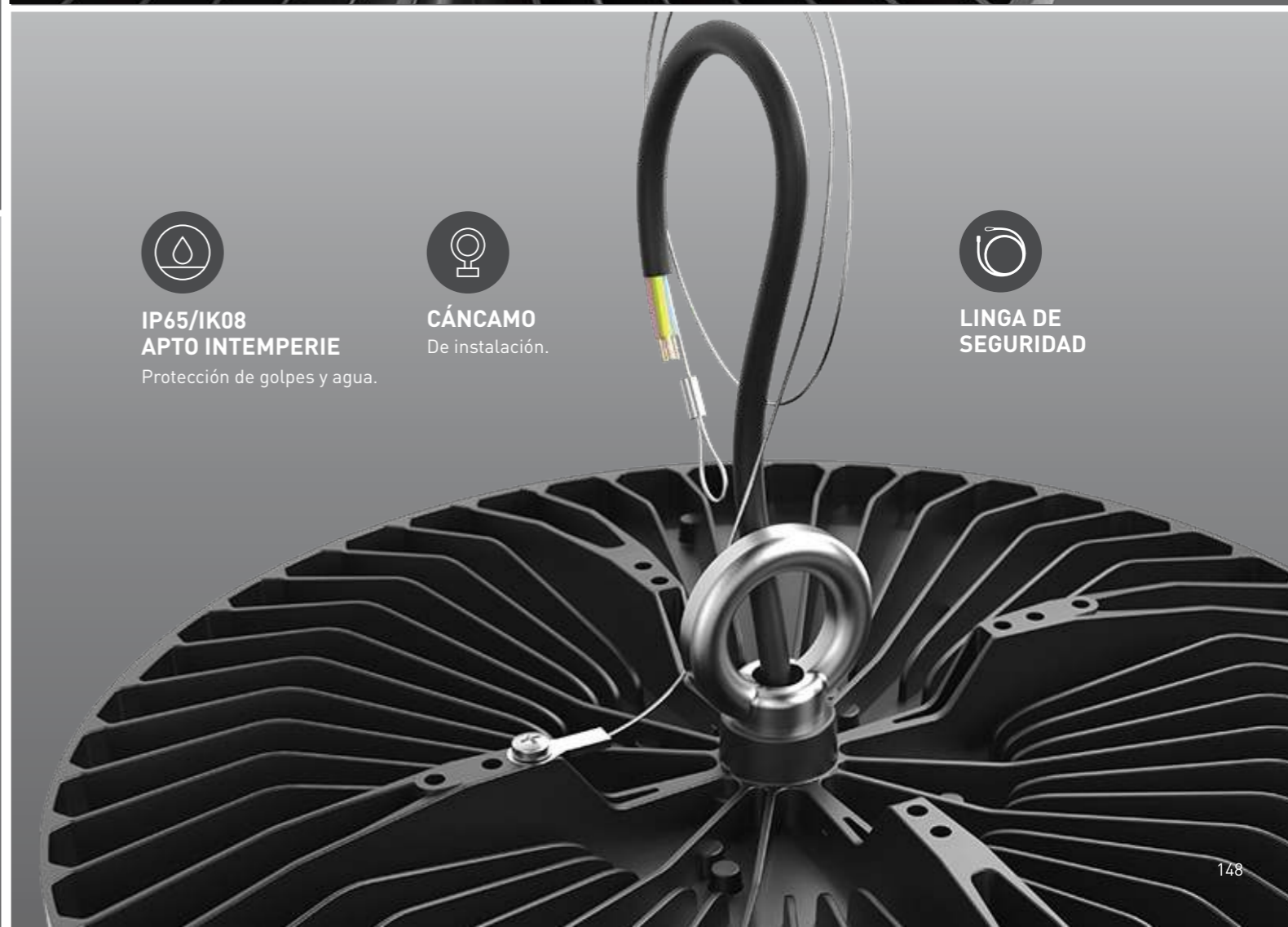

# Highbay Classic

## Alta Potencia



ESCANEA EL CÓDIGO O  
HACÉ CLICK PARA VER  
TODOS LOS PRODUCTOS

MACROLED®



100W



150W



200W

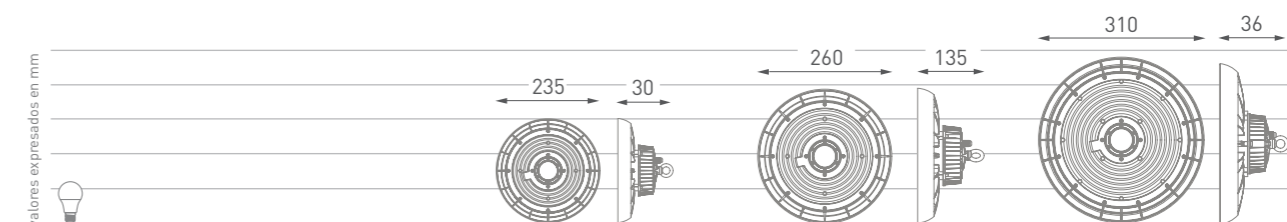

MODELO	EHB-100W	EHB-150W	EHB-200W
Potencia	100W	150W	200W
Corriente	0.45A	0.68A	0.9A
Corriente de irrupción	6.1A	8.5A	12.8A
Tiempo de arranque	0.5S	0.5S	0.5S
UGR	28	28	28
Dimeable	No	No	No
Protector SPD	6KV	6KV	6KV
Desviación estándar de igualación de colores	<5	<5	<5
Material de cuerpo	Aluminio	Aluminio	Aluminio
Material de lente	Lente Óptico PC	Lente Óptico PC	Lente Óptico PC
Tamaño	Ø 235x30mm	Ø 260x35mm	Ø 310x36mm
Peso	0.8KG	1.2KG	1.9KG
Largo del cable	25cm	25cm	25cm
Tipo de montaje	Cáncamo / Brazo Opcional o incluido		
Garantía	2 años	2 años	2 años

### CARACTERÍSTICAS ELÉCTRICAS

Tensión	AC180-240V~
Frecuencia	50-60 Hz
Anti-High-Volt	1500V
THD	<15%
EMC	No
Clase	I
ON/OFF Switch	100000
SDCM	<5
CRI	80
Temperatura	-20°C +45°C

Vida Útil



50.000hs



Ángulo de Apertura

### Nueva Matricería SLIM

#### LED SANAN SMD3030

Eficiencia Lumínica mejorada. 130 lúmenes x Watt.

#### Protección IK08/IP65

Para un mejor ajuste y precisión de la iluminación.

#### Cáncamo Incluido

Cáncamo de instalación en cada modelo

#### Factor de Potencia 0.9

Índice de aprovechamiento de suministro eléctrico.

### MODELO

### EHB-100W

### EHB-150W

### EHB-200W

Tipo de Blanco	Frío	Frío	Frío
Temperatura Color	6500K	6500K	6500K
Flujo Luminoso	13000lm / 130lmxW	15000lm/ 130lmxW	26000lm/ 130lmxW

SKU	EHB-100W-CW	EHB-150W-CW	EHB-200W-CW
EAN13	7428325587656	7428325587663	7428325587670



### BRAZO OPCIONAL

NO INCLUIDO

#### > MODELO EHB-BR

COMPATIBLE CON MODELOS  
EHB-100W / EHB-150W / WHB-200W

EAN13	7428325589483
Tipo de Montaje	Abulonado
Material del cuerpo	Aluminio
Color de carcasa	Negro
Garantía	2 años
Peso	0.55 kg
Tamaño	129x240x230mm

# Highbay Standard

Alta Potencia



ESCANEA EL CÓDIGO O  
HACÉ CLICK PARA VER  
TODOS LOS PRODUCTOS

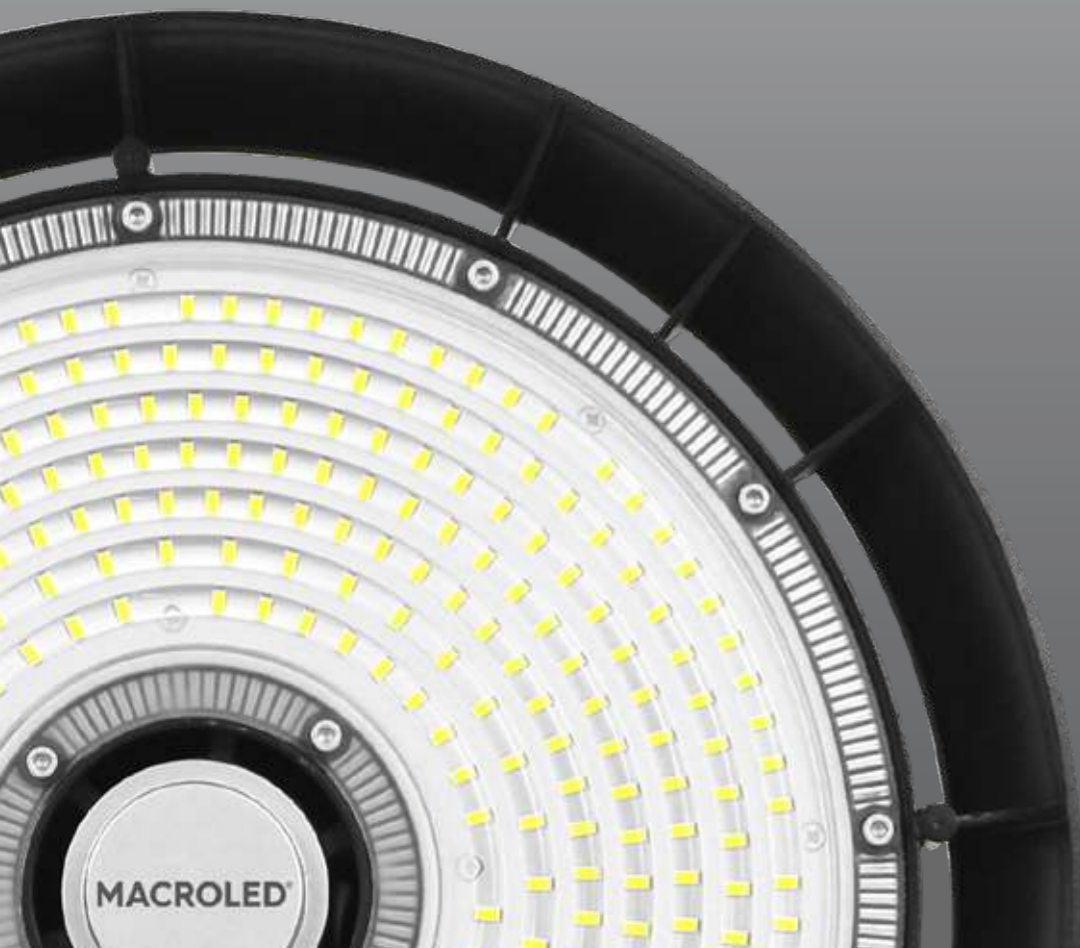

## 150 LÚMENES POR WATT

CHIP BMTC SMD 576 PCS.  
Eficiencia Lumínica mejorada.



## 100W - 150W - 200W

Potencias disponibles.



## PROTECTOR SPD DRIVER

Protección contra sobretensiones  
UP=6KV.



## ANTIHIGHVOLT

Protección contra  
sobretensiones de 600V.

MODELO SHB-200W

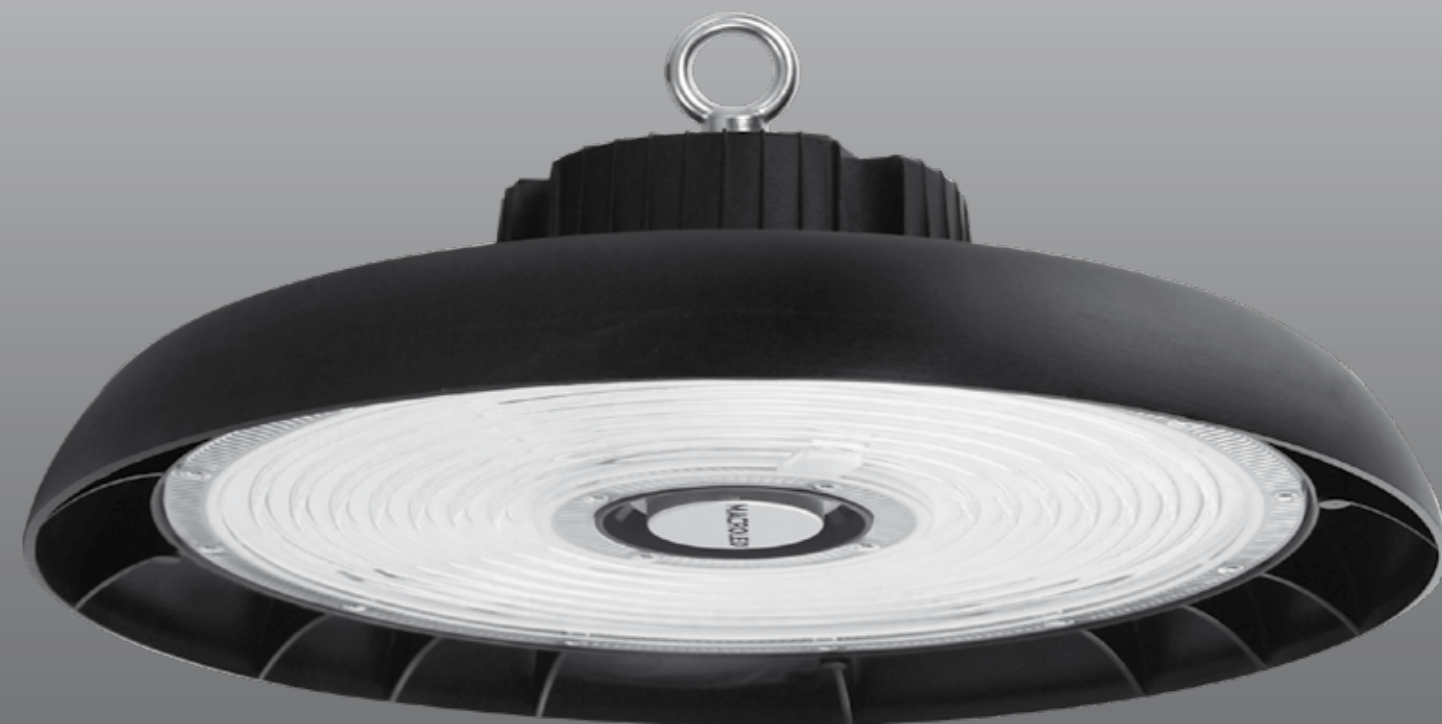

## TEMPERATURAS

4000K - 5700K.



## ÁNGULOS DE APERTURA

De 60° y 90°.



## 50.000HS

Vida Útil extendida.



## CÁNCAMO

De instalación.



## CUERPO DE ALUMINIO

Lente PC.



## DISIPACIÓN ÓPTIMA DEL CALOR



## 5 AÑOS DE GARANTÍA

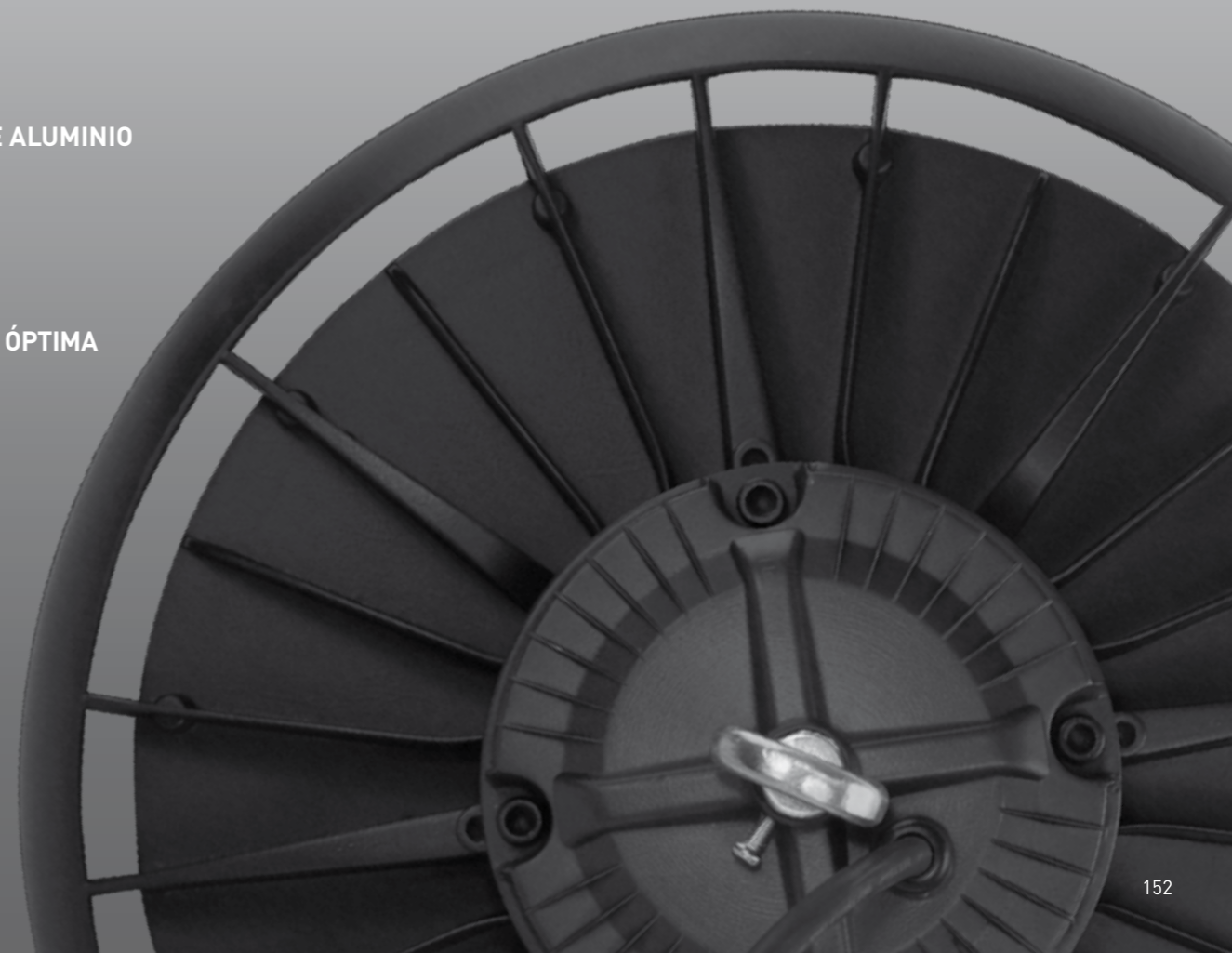



# Highbay Standard

Alta Potencia



ESCANEA EL CÓDIGO O  
HACÉ CLICK PARA VER  
TODOS LOS PRODUCTOS

MACROLED®

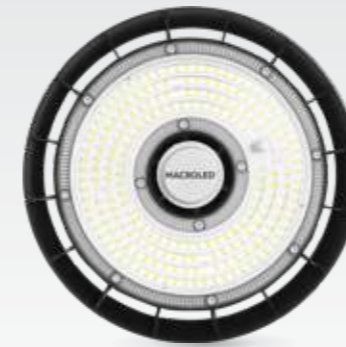

100W



150W



200W

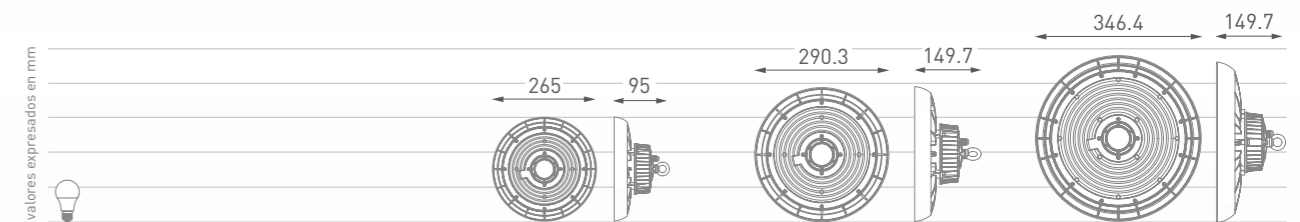

valores expresados en mm

## CARACTERÍSTICAS ELÉCTRICAS

Tensión	AC120-265V~
Frecuencia	50-60 Hz
Anti-High-Volt	1500VAC
THD	<20%
EMC	No
Clase	I
CRI	>80
SDCM	<5
Temperatura	-10°C-40°C

Vida Útil



50.000hs



**Factor de Potencia 0.9**

Índice de aprovechamiento de suministro eléctrico

**Protección SPD**

Sobretensión 4Kv

**Protección IK08/IP65**

Cuerpo de fundición de aluminio

**Certificado LM80**

MODELO	SHB-100W	SHB-150W		SHB-200W	
Tipo de Blanco	Frío	Frío	Neutro	Frío	
Temperatura Color	5700K	5700K	4000K	5700K	
Flujo Luminoso	15000lm / 150lmxW	22500lm / 150lmxW	225000lm / 150lmxW	30000lm / 150lmxW	
SKU	SHB-100W-90D-857-CW	SHB-150W-60D-857-CW	SHB-150W-90D-857-CW	SHB-150W-90D-840-NW	SHB-200W-90D-857-CW
EAN13	7428325606234	7428325606241	7428325606258	7428325606265	7428325606272

## MODELO

MODELO	SHB-100W	SHB-150W	SHB-200W
Potencia	100W	150W	200W
Corriente	0.48A	0.69A	0.95A
Corriente de irrupción	2KA	2KA	2KA
Led SMD	SMD 2835	SMD 2835	SMD 2835
Tiempo de arranque	<3s	<3s	<3s
Dimerizable	NO	NO	NO
UGR	NO	NO	NO
Ángulo de apertura	90°	60°   90°	90°
Desviación estándar de igualación de colores	<5	<5	<5
Grupo de seguridad fotobiológica acc. EN62778	SI	SI	SI
Material de cuerpo	Aluminio	Aluminio	Aluminio
Material de lente	PC	PC	PC
Largo del Cable	30cm	30cm	30cm
Color de carcasa	Negro	Negro	Negro
Tipo de montaje	Soporte cáncamo	Soporte cáncamo	Soporte cáncamo
Tamaño	265x95mm	290.3x149.7mm	346.4x149.7mm
Peso	1.6kg	1.8kg	2.4kg

ÍNDICE

# Highbay PRO

Alta Potencia



ESCANEA EL CÓDIGO O  
HACE CLICK PARA VER  
TODOS LOS PRODUCTOS

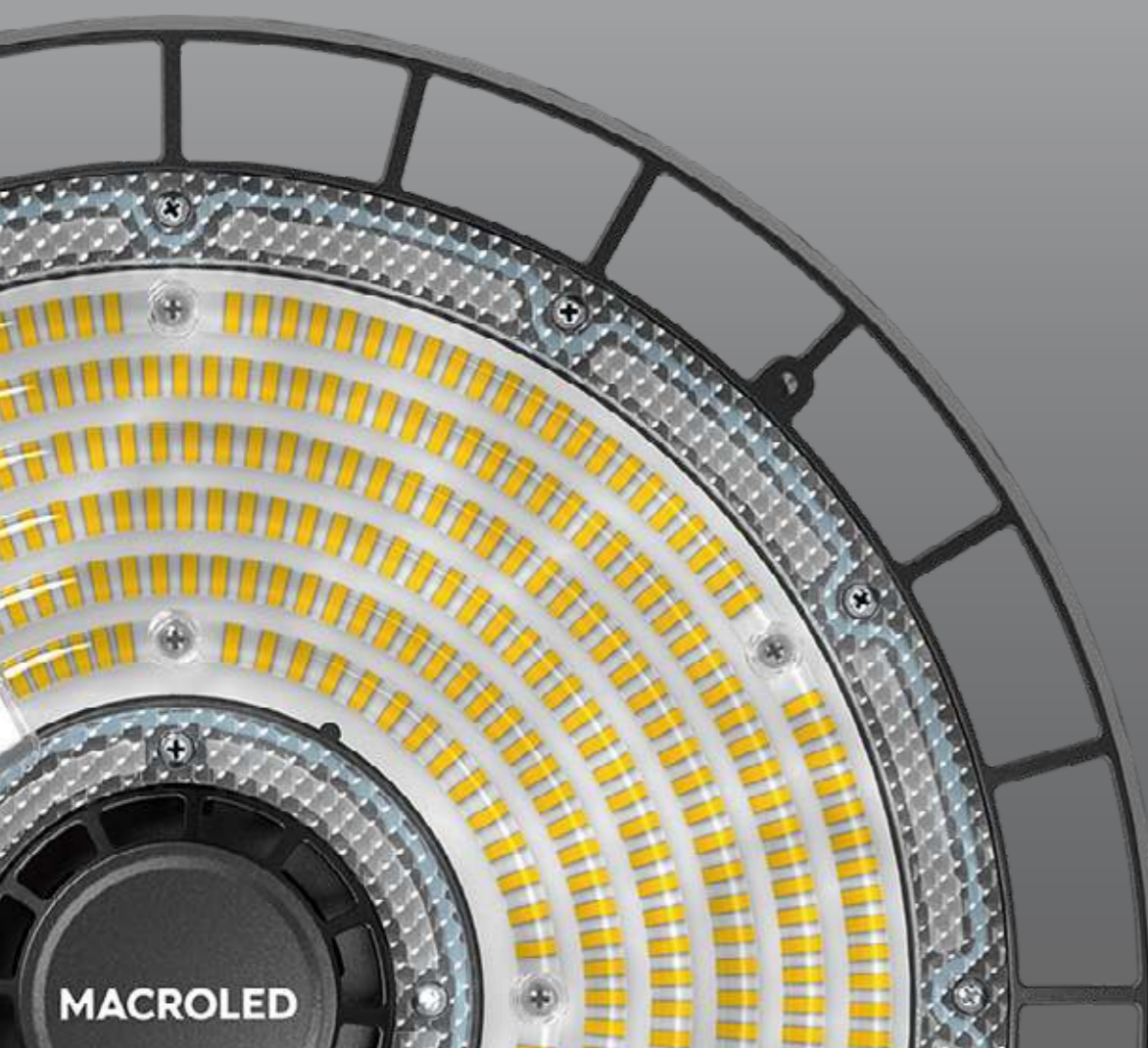

**AC90-305V~**  
Rango Multitensión.



**100W-150W-200W**  
Potencias disponibles.



**140 LÚMENES  
POR WATT**  
LED SMD 2835.



**TEMPERATURA**  
5700K.



**DRIVER SOSEN**

MODELO PHB-200W



**IP66/IK08**  
**APTO INTEMPERIE**  
Protección de golpes y agua.



**CÁNCAMO**  
De instalación.

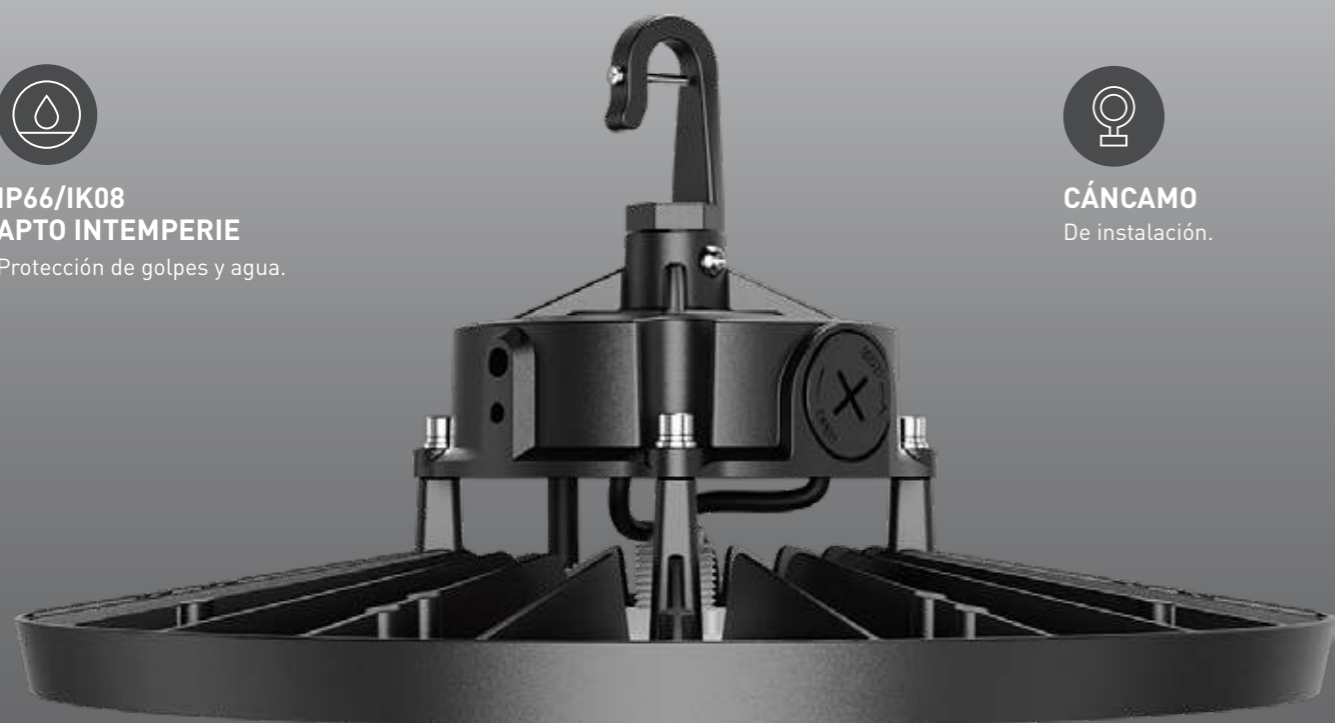

**DIMERIZABLE**  
Mediante sensor.



**SENSOR MOVIMIENTO**  
Sensor de sensibilidad ajustable.  
Optimizando el consumo de energía.



**ÁNGULOS DE APERTURA**  
De 60° Y 90°.



**CONTROL REMOTO**  
Controla la configuración  
del Sensor.



**CONEXIÓN A DIMMER**  
Listo para conectar a tu  
dimmer 0-10V.



**BRAZO REGULABLE**  
Regulación de 180°.



**PROTECTOR SPD DRIVER**  
Contra sobretensiones UP=6KV.

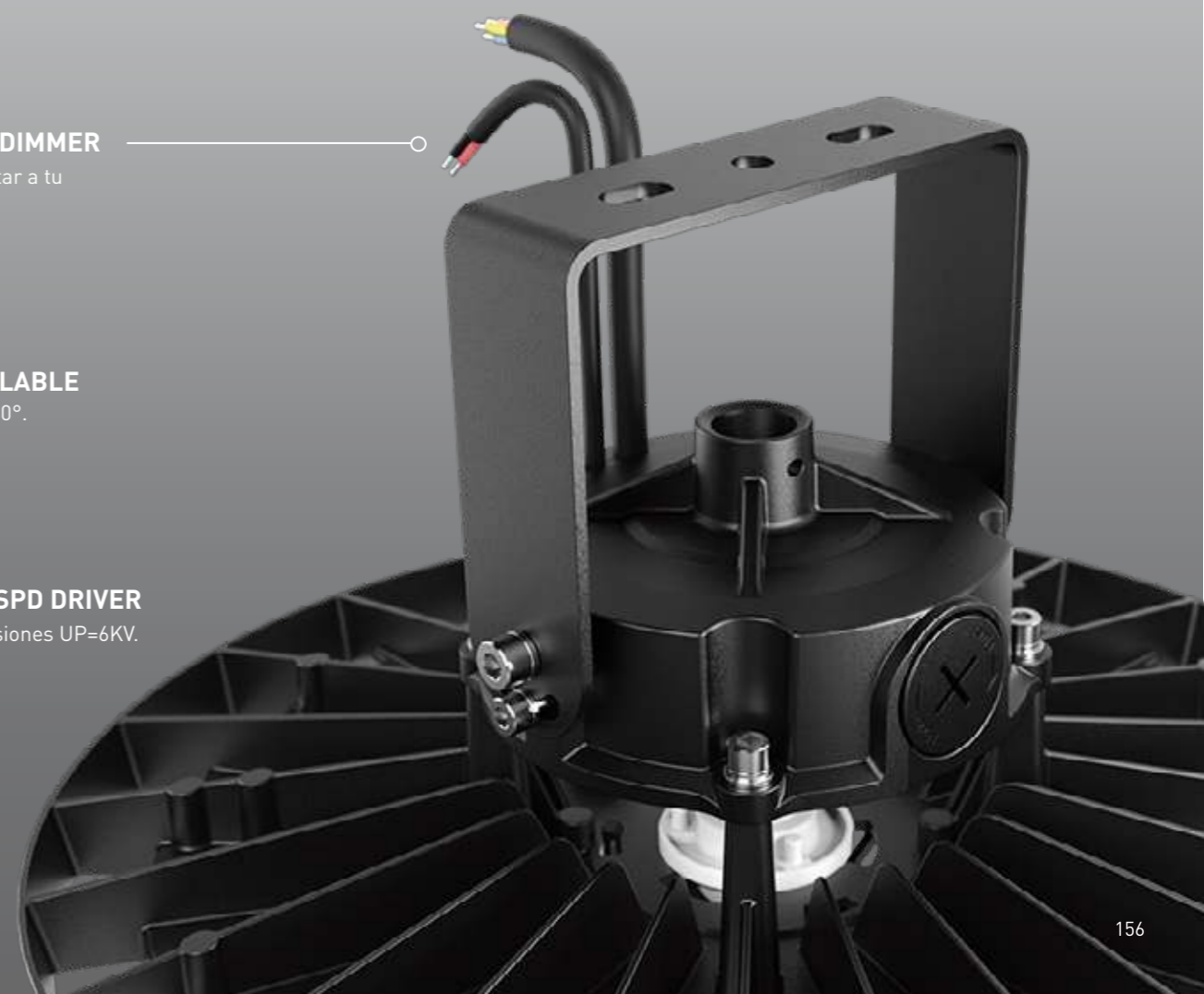



# Highbay PRO

## Alta Potencia



ESCANEA EL CÓDIGO O  
HACE CLICK PARA VER  
TODOS LOS PRODUCTOS

MACROLED®



100W

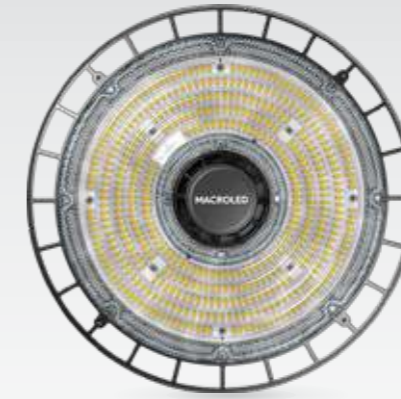

150W

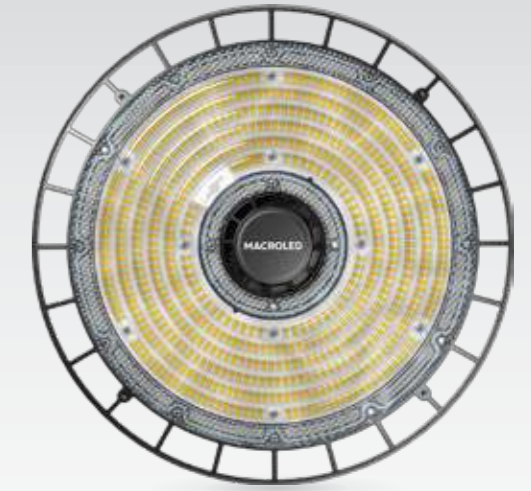

200W

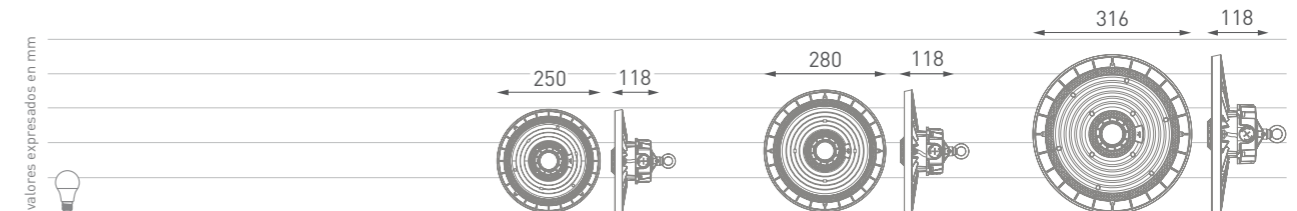

### MODELO

	PHB-100W	PHB-150W	PHB-200W
Potencia	100W	150W	200W
Corriente de entrada	0.46A	0.68A	0.91A
Corriente de salida	0.4A	0.6A	0.78A
Factor de potencia	≥0.95	≥0.95	≥0.95
Corriente de irrupción	100A	100A	100A
Ángulo de apertura	90°	60°   90°	90°
Led SMD	SMD 2835	SMD 2835	SMD 2835
Tiempo de arranque	<3s	<3s	<3s
UGR	< 23	< 23	< 23
Desviación estándar de igualación de colores	≤6	≤6	≤6
Grupo de seguridad fotobiológica acc. EN62778	G2	G2	G2
Material de cuerpo	Aluminio	Aluminio	Aluminio
Material de lente	PC	PC	PC
Conector	Cable L-N-T	Cable L-N-T	Cable L-N-T
Largo del cable	30cm	30cm	30cm
Tipo de montaje	Cancamo/brazo	Cancamo/brazo	Cancamo/brazo
Tamaño	250x250x118mm	280x280x118mm	316x316x118mm
Peso	1.6k	1.8k	2k

### CARACTERÍSTICAS ELÉCTRICAS

Tensión	AC90-305V~
Frecuencia	50-60 Hz
Anti-High-Volt	1500V
THD	<15%
EMC	SI
Clase	I
ON/OFF Switch	25000H
SDCM	≤6
CRI	>80
Temperatura	-30°C~+50°C

Vida Útil



50.000hs



Nuevo rango  
Multitensión

### Dimerizable

Sensor o Dimmer 0-10V

### Protección SPD

Sobretensión 6Kv

### Protección IK08/IP66

Cuerpo de fundición de aluminio

### Garantía 5 años

MODELO	PHB-100W	PHB-150W	PHB-200W	
Tipo de Blanco	Frío	Frío	Frío	
Temperatura Color	5700K	5700K	5700K	
Flujo Luminoso	18000lm±10% / 180lmxW	27000lm±10% / 180lmxW	36000lm±10% / 180lmxW	
SKU	PHB-100W-90D-857-CW	PHB-150W-60D-857-CW	PHB-150W-90D-857-CW	PHB-200W-90D-857-CW
EAN13	7428325600126	7428325604629	7428325600133	7428325600140

# Highbay PRO

Accesorios



ESCANEA EL CÓDIGO O  
HACE CLICK PARA VER  
TODOS LOS PRODUCTOS

MACROLED

## CONTROL REMOTO PHB-CONTROL



## SENSOR DE MOVIMIENTO Y FOTOCONTROL PHB-SEN



BRAZO  
PHB-BRC | PHB-BRG

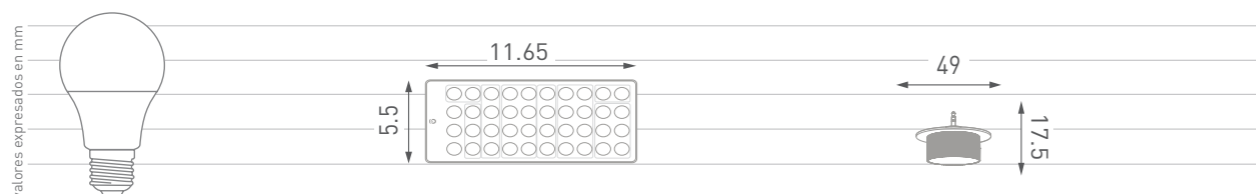

MODELO	PHB-CONTROL		
EAN13	7428325606227	Alcance	15m
Tipo y cantidad de pilas	AAA *2	Dimensiones	11.65x5.5x1.3cm
Tensión	3V	Material del cuerpo	ABS
Cantidad de botones	40	Color de carcasa	Negro
Modo de conectividad	IR		



MODELO	PHB-SEN		
EAN13	7428325600157	Rango de ángulo de activación	30-150°
Tensión de entrada	11-15V DC	Tiempo de encendido	10 seg.
Tensión de salida	0-10V	Tamaño	17.5x49mm
Corriente de operación	22mA	Color de carcasa	Blanco
Potencia	0.3mW	Conector	Jack de audio 3.5mm
Dimeable	Si	Tipo de montaje	Aplique
Método de dimerizado	0-10V	Altura max. de instalación	13m
Función fotocélula	Si	Temperatura de operación	-35°C-70°C
Método de activación	Detección Presencia	Protección IP	IP65
Rango de distancia de activación	Ø6m	Garantía	3 años

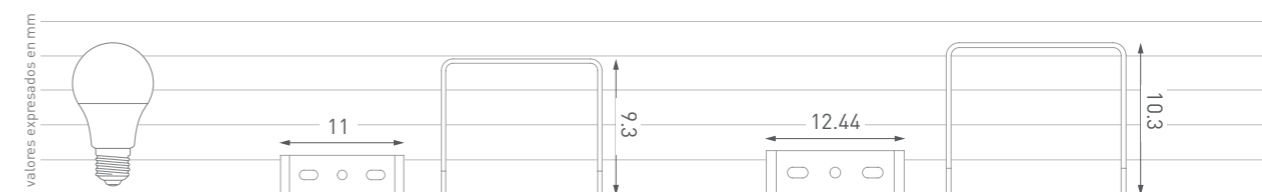

MODELO	PHB-BRC	PHB-BRG
EAN13	7428325600164	7428325600171
Compatibilidad	Galponeras PRO de 100/150W	Galponeras PRO de 200W
Tamaño	9.3x3.5x11cm	10.3x3.5x12.44cm
Material	Aluminio	Aluminio
Color de carcasa	Negro	Negro
Tipo de montaje	Brazo	Brazo
Ángulo de Apertura	180°	180°

# LUCES DE EMERGENCIA

Clickeá en cada imagen para ir a la página 

MACROLED®



163 • BATERÍAS

164 • 30 - 60 - 90 LEDS INTEGRADOS



165 • TIPO MANTIS



167 • COB DE EMBUTIR

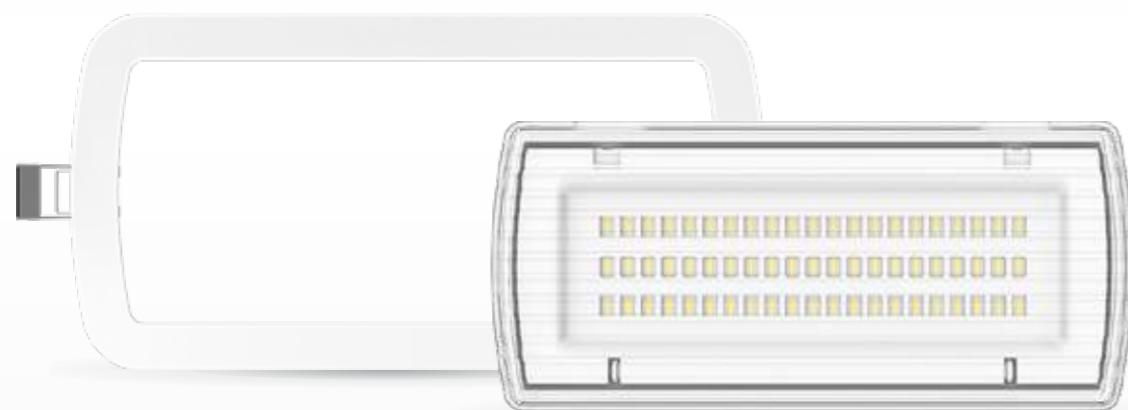

169 • PARA APLICAR O EMBUTIR



171 • SEÑALES LUMINOSAS



175 • LINTERNA PRO



ESCANEA EL CÓDIGO O  
HACÉ CLICK PARA VER  
LA FAMILIA COMPLETA



# Luz de Emergencia

## Artefacto LED



ESCANEA EL CÓDIGO O  
HACE CLICK PARA VER  
TODOS LOS PRODUCTOS

MACROLED®

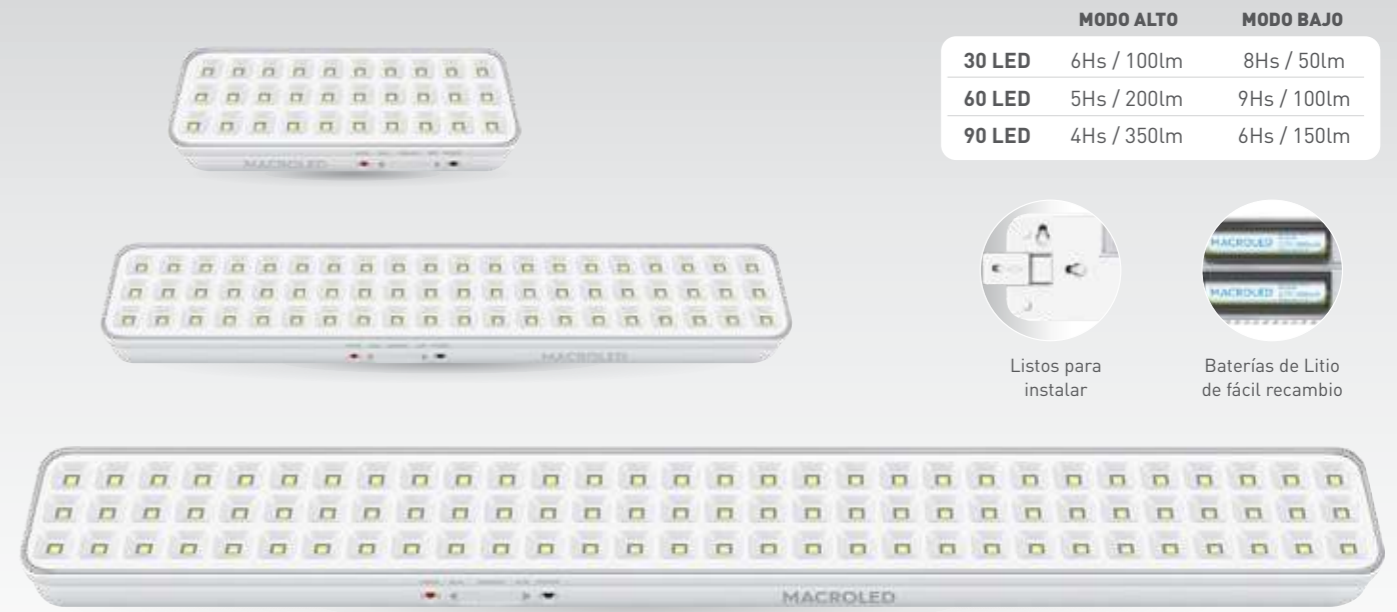

	MODO ALTO	MODO BAJO
<b>30 LED</b>	6Hs / 100lm	8Hs / 50lm
<b>60 LED</b>	5Hs / 200lm	9Hs / 100lm
<b>90 LED</b>	4Hs / 350lm	6Hs / 150lm



Listos para  
instalar



Baterías de Litio  
de fácil recambio

30 LED / 60 LED / 90 LED

**ADVERTENCIA:** No invertir la polaridad de la batería - Accesorios de instalación incluidos



MODELO	EML-30	EML-60	EML-90
EAN13	7428325569898	7428325569911	7428325569928
Potencia	1.6W Máx.	3.2W Máx.	5.3W Máx.
Batería	Li-Ion x1 3.7V 1.8Ah	Li-Ion x2 3.7V 1.8Ah	Li-Ion x2 3.7V 2.2Ah
Tiempo de Carga	24hs	24hs	24hs
Tensión	AC100-240V	AC100-240V	AC100-240V
Frecuencia	50-60Hz	50-60Hz	50-60Hz
Tipo de Alumbrado	No Permanente	No Permanente	No Permanente
Protección	IP20	IP20	IP20
Función Dimerizable	No	No	No
Prestaciones	Ignífugo y Antiexplosivo	Ignífugo y Antiexplosivo	Ignífugo y Antiexplosivo
Material del Cuerpo	ABS	ABS	ABS
LED SMD	2835 - 30pcs	2835 - 60pcs	2835 - 90pcs
Tipo de Blanco	<b>Frío - 6500K</b>		
Tamaño	200x55x30mm	340x55x30mm	450x55x30mm
Peso	220 gr	370 gr	470 gr

### BATERÍAS 18650 DE LI-ION RECARGABLE



MODELO	BL-3.7-1.8	BL-3.7-2.2
Tensión	3.7V	3.7V
Corriente	1800mA	2200mA
Batería Tamaño	65x18mm	65x18mm
Batería Peso	42gr	42gr

# Luz de Emergencia

## Artefacto LED



ESCANEA EL CÓDIGO O  
HACE CLICK PARA VER  
TODOS LOS PRODUCTOS

MACROLED®



valores expresados en mm

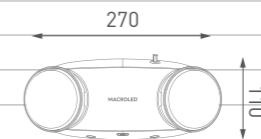

### MODELO

**EML-MT-400-I**

EAN13

7428325587007

Tensión

AC85-265

Frecuencia

50/60Hz

Corriente

10mA

Potencia

2W

Factor de Potencia (FP)

0.5

Flujo Luminoso

400lm

Temperatura de color

7000K

Tipo de led

SMDx24

Boton de testeo

Sí

Led testigo de carga

Sí

Autonomía

3hs

Vida útil del LED

50.000hs

Batería

3.2V 2200mAh; LiFeO4, Recargable

Peso

416g

Material del cuerpo

ABS Ignífugo

Material del lente

PS

Conector

Enchufe

Tipo de montaje

Aplique

Garantía

2 años

Protección IP

IP20



# Luz de Emergencia

## Artefacto LED



ESCANEA EL CÓDIGO O  
HACÉ CLICK PARA VER  
TODOS LOS PRODUCTOS

MACROLED®

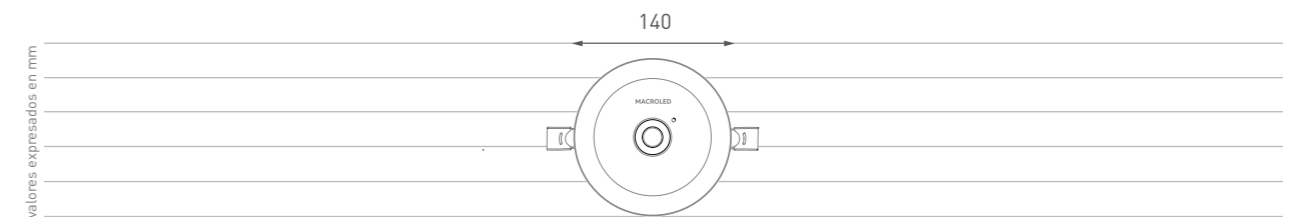

### MODELO

**EML-COB-300**

EAN13	7428325587052
Tensión	AC100-240V
Frecuencia	50/60HZ
Corriente	80mA
Potencia	3W
Factor de Potencia (FP)	0.5
Flujo Luminoso	400lm
Temperatura de color	6500K
Tipo de LED	COBx1
Boton de testeo	Sí
Led testigo de carga	Sí
Autonomía	3hs
Vida útil del LED	50.000hs
Batería	Litio 3.7V 18650 2600mAH, Recargable
Peso	213g
Material del cuerpo	ABS Ignífugo y Driver de PC
Material del lente	PC
Conector	Cable
Tipo de montaje	Embutir
Garantía	2 años
Protección IP	IP20

# Luz de Emergencia

## Artefacto LED



ESCANEA EL CÓDIGO O  
HACÉ CLICK PARA VER  
TODOS LOS PRODUCTOS

MACROLED®

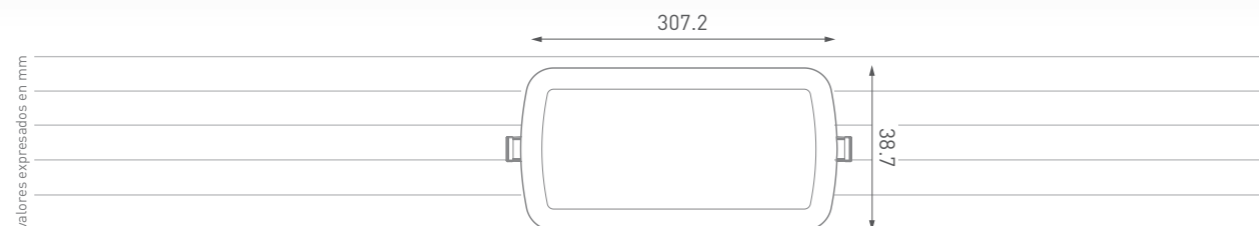
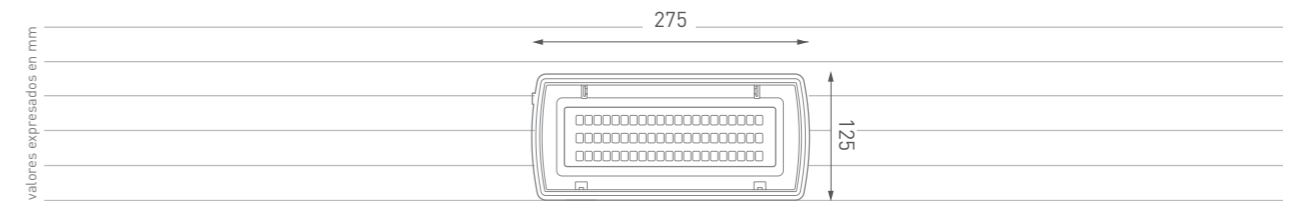
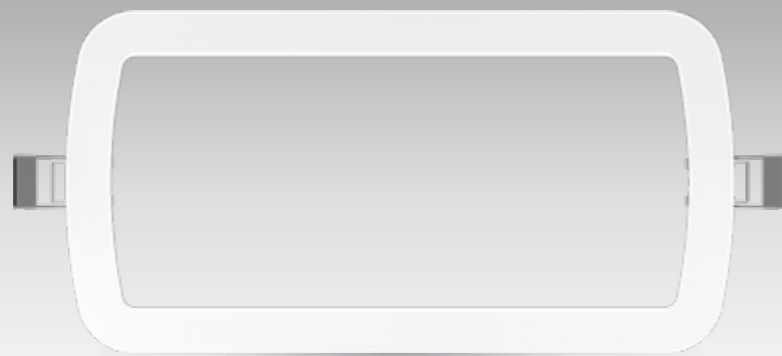

### MODELO EML-IP65-MARCO-EMBUTIR

Tamaño	307.2x158.9x38.7mm
Peso	75g
Material del cuerpo	ABS Ignífugo con Resortes 2PCS
Color de carcasa	Blanco
Tipo de montaje	Embutir
Garantía	2 años

### MODELO

### EML-IP65-400

EAN13	7428325587038
Tensión	AC100-240V
Frecuencia	50/60HZ
Corriente	13mA
Potencia	2.5W
Factor de Potencia (FP)	0.5
Flujo Luminoso	400lm
Temperatura de color	6500K
Tipo de led	SMDx61
Boton de testeo	Sí
Led testigo de carga	Sí
Autonomía	3hs
Vida útil del LED	50.000hs
Batería	Litio 3.7V 18650 2600mAH, Recargable
Peso	456g
Material del cuerpo	ABS Ignífugo
Material del lente	Difusor de Policarbonato Transparente
Conector	Bornera y prensa cable
Tipo de montaje	Aplique / Embutir (comprando marco)
Garantía	2 años
Protección IP	IP65

# Señales Luminosas

## Señales LED Salida, Escalera y Baños



ESCANEA EL CÓDIGO O  
HACÉ CLICK PARA VER  
TODOS LOS PRODUCTOS

MACROLED®



### Accesorios incluidos

- A. 2 Tornillos y 2 tarugos de pared.
- B. 2 accesorios de suspensión.
- C. 2 accesorios de fijación.

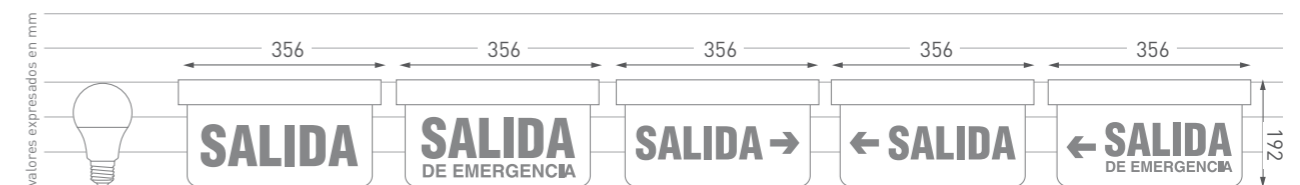

MODELO	CSL-SALIDA	CSL-EMERGENCIA	CSL-SAL-DER	CSL-SAL-IZQ	CSL-EME-IZQ
EAN13	7428325574953	7428325574960	7428325575028	7428325575011	7428325574984
Potencia	1W Máx.	1W Máx.	1W Máx.	1W Máx.	1W Máx.
Tensión	AC220-240V	AC220-240V	AC220-240V	AC220-240V	AC220-240V
Frecuencia	50/60Hz	50/60Hz	50/60Hz	50/60Hz	50/60Hz
Batería de Litio	3.7V/800Ah	3.7V/800Ah	3.7V/800Ah	3.7V/800Ah	3.7V/800Ah
LED SMD	22pcs	22pcs	22pcs	22pcs	22pcs
Autonomía	3hs	3hs	3hs	3hs	3hs
Carga	12hs	12hs	12hs	12hs	12hs
Temperatura	0°~40°C	0°~40°C	0°~40°C	0°~40°C	0°~40°C
Material Ignífugo	ABS, Nivel:V-0	ABS, Nivel:V-0	ABS, Nivel:V-0	ABS, Nivel:V-0	ABS, Nivel:V-0
Tamaño	356x192x30mm	356x192x30mm	356x192x30mm	356x192x30mm	356x192x30mm
Clase	II	II	II	II	II

### MODOS DE APLICACIÓN

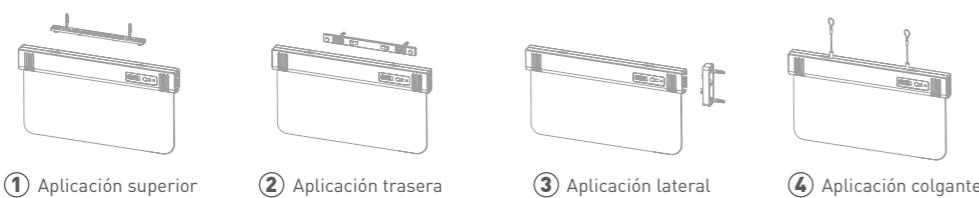

- ① Aplicación superior
- ② Aplicación trasera
- ③ Aplicación lateral
- ④ Aplicación colgante

MODELO	CSL-SALIDA	CSL-EMERGENCIA	CSL-SAL-DER	CSL-SAL-IZQ	CSL-EME-IZQ	
Tipo de Blanco	Frío	Frío	Frío	Frío	Frío	
Temperatura Color	6500K	6500K	6500K	6500K	6500K	
SKU	FRÍO	CSL-SALIDA	CSL-EMERGENCIA	CSL-SAL-DER	CSL-SAL-IZQ	CSL-EME-IZQ

# Señales Luminosas

## Señales LED Salida, Escalera y Baños



ESCANEA EL CÓDIGO O  
HACE CLICK PARA VER  
TODOS LOS PRODUCTOS

MACROLED®

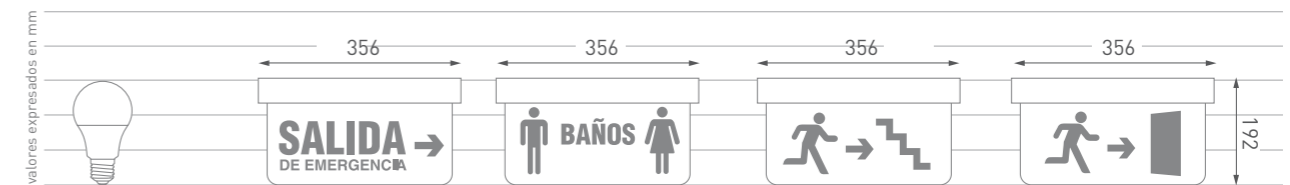

MODELO	CSL-EME-DER	CSL-BAÑOS	CSL-ESCALERA	CSL-PUERTA
Tipo de Blanco	Frío	Frío	Frío	Frío
Temperatura Color	6500K	6500K	6500K	6500K

SKU	FRÍO	CSL-EME-DER	CSL-BANOS	CSL-ESCALERA	CSL-PUERTA
-----	------	-------------	-----------	--------------	------------

MODELO	CSL-EME-DER	CSL-BAÑOS	CSL-ESCALERA	CSL-PUERTA
EAN13	7428325574991	7428325575035	7428325574977	7428325575004
Potencia	1W Máx.	1W Máx.	1W Máx.	1W Máx.
Tensión	AC220-240V	AC220-240V	AC220-240V	AC220-240V
Frecuencia	50/60Hz	50/60Hz	50/60Hz	50/60Hz
Batería de Litio	3.7V/800Ah	3.7V/800Ah	3.7V/800Ah	3.7V/800Ah
LED SMD	22pcs	22pcs	22pcs	22pcs
Autonomía	3hs	3hs	3hs	3hs
Carga	12hs	12hs	12hs	12hs
Temperatura	0°-40°C	0°-40°C	0°-40°C	0°-40°C
Material Ignífugo	ABS, Nivel:V-0	ABS, Nivel:V-0	ABS, Nivel:V-0	ABS, Nivel:V-0
Tamaño	356x192x30mm	356x192x30mm	356x192x30mm	356x192x30mm
Clase	II	II	II	II

# Linterna PRO

## Artefacto LED



ESCANEA EL CÓDIGO O  
HACE CLICK PARA VER  
TODOS LOS PRODUCTOS

MACROLED®

### ALIMENTACIÓN

3 Baterías Alcalinas AAA



Alcance





20m

Duración



5hs

 **Iluminación Máxima:**  
Haz de luz al 100%

 **Iluminación Mínimo:**  
Haz de luz al 30%

 **Estroboscópico:**  
Luz intermitente

valores expresados en mm

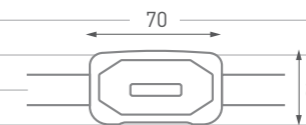

### MODELO

**LMFP-120-3AAA**

EAN13

7428325574137

Potencia

3W

Lúmenes

120lm

Protección

IP20

Modos

100% / 30% / Stroboscópica

Duración

5 Hs

Apertura

45°

Distancia

20m

Tipos de LED

COB

Material

ABS+PC

Alimentación

3xAAA (No incluidas)

Tamaño

40x70mm

Peso

40g

ÍNDICE

# ARTEFACTOS EXTERIOR

Clickeá en cada imagen para ir a la página 

MACROLED®



179 • ESTACAS



183 • LUCES DE PARED



189 • TORTUGAS



193 • ARTEFACTOS HERMÉTICOS

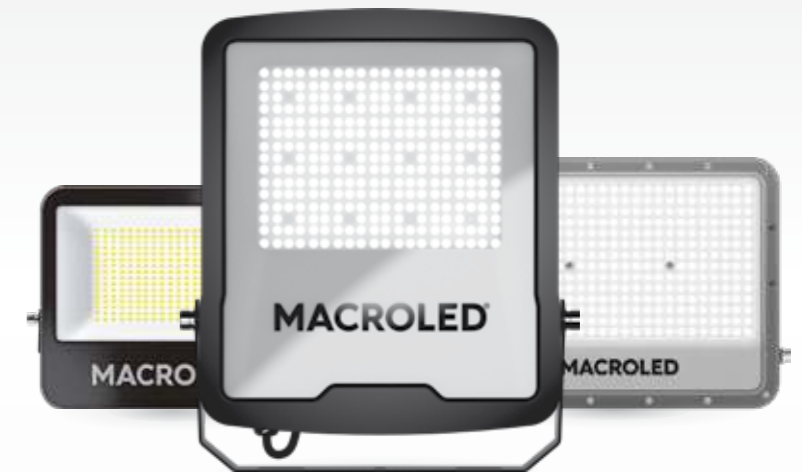

195 • REFLECTORES



ESCANEA EL CÓDIGO O  
HACÉ CLICK PARA VER  
LA FAMILIA COMPLETA

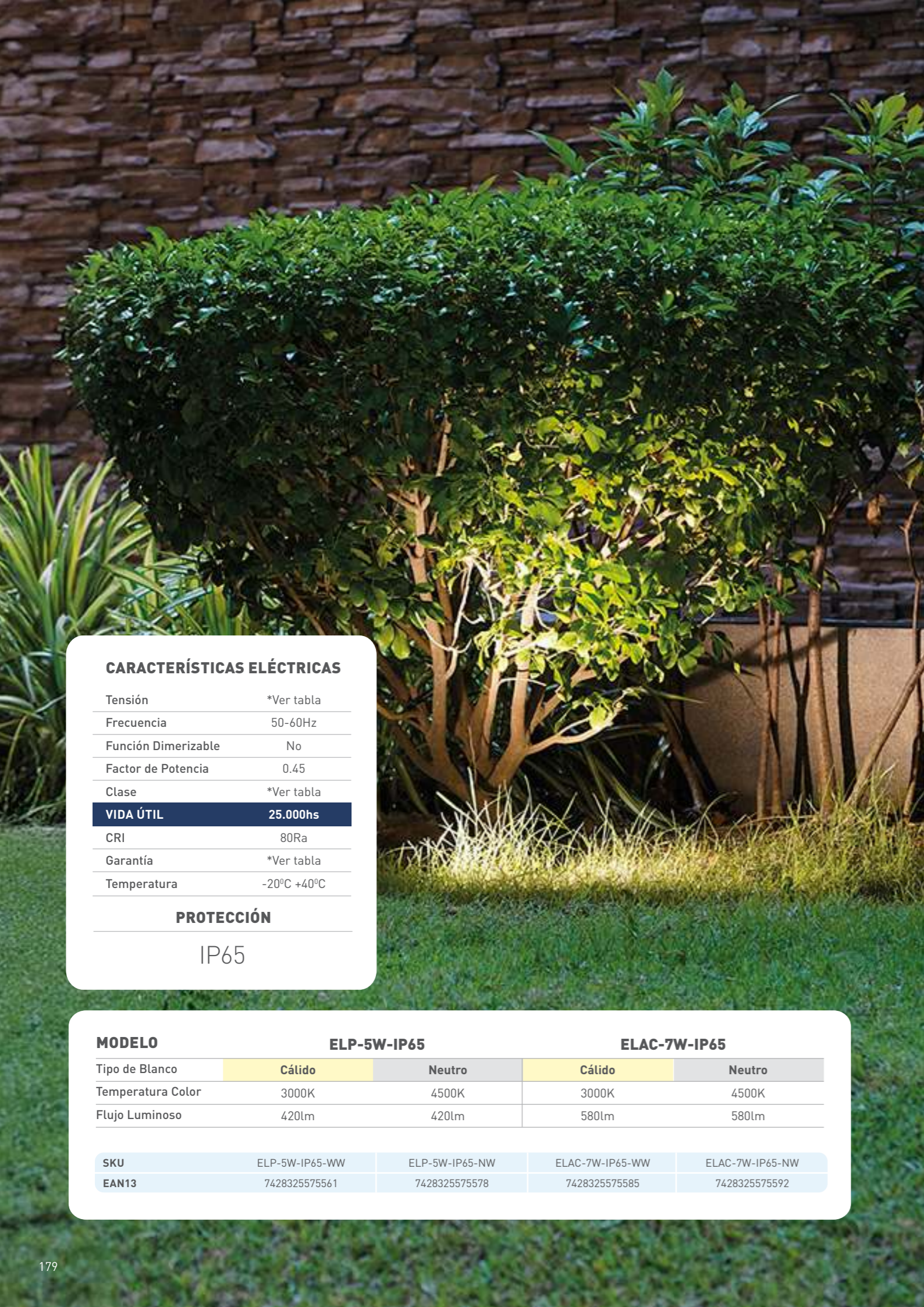

### CARACTERÍSTICAS ELÉCTRICAS

Tensión	*Ver tabla
Frecuencia	50-60Hz
Función Dimerizable	No
Factor de Potencia	0.45
Clase	*Ver tabla
<b>VIDA ÚTIL</b>	<b>25.000hs</b>
CRI	80Ra
Garantía	*Ver tabla
Temperatura	-20°C +40°C

### PROTECCIÓN

IP65

MODELO	ELP-5W-IP65		ELAC-7W-IP65	
	Cálido	Neutro	Cálido	Neutro
Tipo de Blanco	Cálido	Neutro	Cálido	Neutro
Temperatura Color	3000K	4500K	3000K	4500K
Flujo Luminoso	420lm	420lm	580lm	580lm
SKU	ELP-5W-IP65-WW	ELP-5W-IP65-NW	ELAC-7W-IP65-WW	ELAC-7W-IP65-NW
EAN13	7428325575561	7428325575578	7428325575585	7428325575592

# Estacas Integradas



ESCANEA EL CÓDIGO O  
HACÉ CLICK PARA VER  
TODOS LOS PRODUCTOS

MACROLED®



> **REGULABLE**  
Ángulo ajustable de 0° a 145°.

> **LED COB**  
Chip led con mayor rendimiento lumínico.

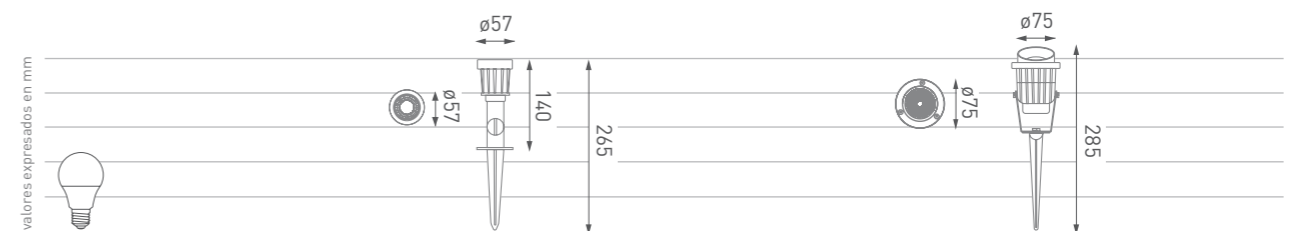

MODELO	ELP-5W-IP65	ELAC-7W-IP65
Potencia	5W	7W
Tensión	AC100-240V	AC110-240V
Corriente	≤23mA	≤32mA
Protección	IP65	IP65
Cable de Caucho	H05RN-F 2X1.0mm² 30cm de largo	H05RN-F 2X1.0mm² 30cm de largo
Largo de Cable	30cm	30cm
Material del Cuerpo	PP + Nylon	Aluminio
Montaje	Suelo	Pared / Suelo
Ángulo de Apertura	38°	60°
Tipo de Chip	SMD 2835	COB
Clase*	II	I
Garantía*	1 año	2 años
Tamaño	ø57x265mm	ø75x285mm
Peso	145g	284g



# Estaca

## GU10



ESCANEA EL CÓDIGO O  
HACÉ CLICK PARA VER  
TODOS LOS PRODUCTOS

MACROLED®



> **IP65 / IK07**  
Cuerpo de aluminio sellado con silicona y vidrio templado

Portalámparas GU10

Estaca de Aluminio

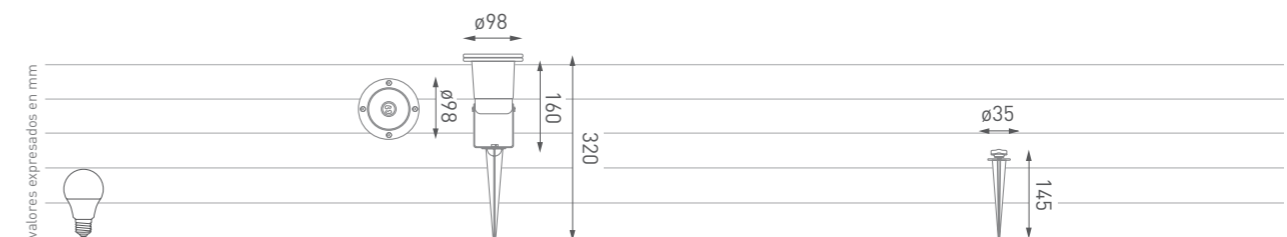

MODELO	EDGU10-IP65	EA-145MM
EAN13	7428325575806	7428325576018
Potencia	35W Máx.	-
Compatibilidad	GU10	-
Tensión	AC100-240V	-
Frecuencia	50-60Hz	-
Tipo de Cable	H05RN-F 2x0.75mm <sup>2</sup>	-
Largo de Cable	30cm	-
Protección IP	IP65	-
Protección IK	IK06	-
Material del Cuerpo	Aluminio	Aluminio
Material del Lente	Vidrio Templado	-
Montaje	Pared / Suelo	Suelo
Tamaño	ø98x320mm	ø35x145mm
Peso	360g	284g

# Luces de Pared

## Artefactos PC



ESCANEA EL CÓDIGO O  
HACÉ CLICK PARA VER  
TODOS LOS PRODUCTOS

MACROLED®



Iluminación  
Unidireccional



Iluminación  
Bidireccional



AERB-X1

AERN-X1



AERB-X2

AERN-X2

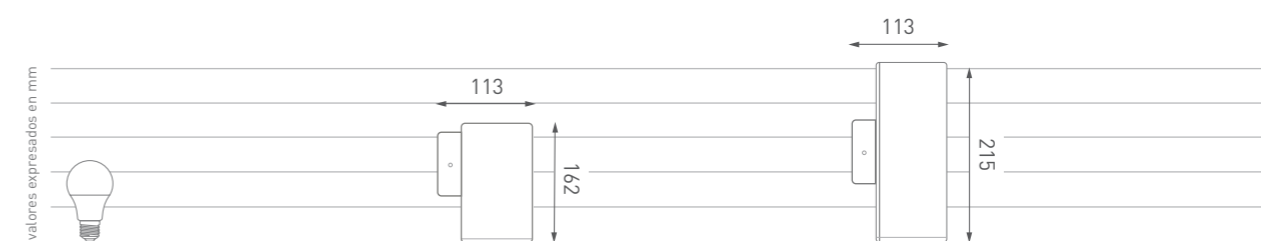

MODELO	AERB-X1	AERB-X2
EAN13	7428325577671	7428325577688
Potencia	9W Máx.	2x9W Máx.
Tensión	AC100-240V	AC100-240V
Frecuencia	50-60Hz	50-60Hz
Protección	IP54	IP54
Compatibilidad	1*GU10/MR16	2*GU10/MR16
Material del Cuerpo	ABS+PC	ABS+PC
Color	Blanco/Negro	Blanco/Negro
Garantía	2 años	2 años
Tamaño	162x90x113mm	215x90x113mm
Peso	370g	500g

## Luces de Pared

Compatibles con lámparas  
DICROICAS MR16 de ø50mm  
Alto máximo 50mm



	MODELO	DIMERIZABLE	POTENCIA	LÚMENES
PLÁSTICA	PAR16-PVCB-5W-120D	No	5W	540lm
	PAR16-PVCB-7W-38D	No	7W	595lm
	PAR16-PVCB-7W-38D-DIM	Si	7W	595lm
	PAR16-PVCN-7W-38D	No	7W	595lm
ALUMINIO	PAR16-AL-6.5W-DIM-12D	Si	6.5W	90lm
	PAR16-AL-6.5W-DIM-24D	Si	6.5W	90lm
	PAR16-AL-6.5W-DIM-36D	Si	6.5W	90lm
VIDRIO	PAR16-V-7W-36D-DIM	Si	7.2W	75lm
	PAR16-V-7W-36D	No	7W	85lm

# Luces de Pared

## Artefactos PC



ESCANEA EL CÓDIGO O  
HACÉ CLICK PARA VER  
TODOS LOS PRODUCTOS

MACROLED®



Iluminación  
Unidireccional



Iluminación  
Bidireccional



AECB-X1

AECN-X1

AECB-X2

AECN-X2

Estos artefactos incluyen portalámparas GU10

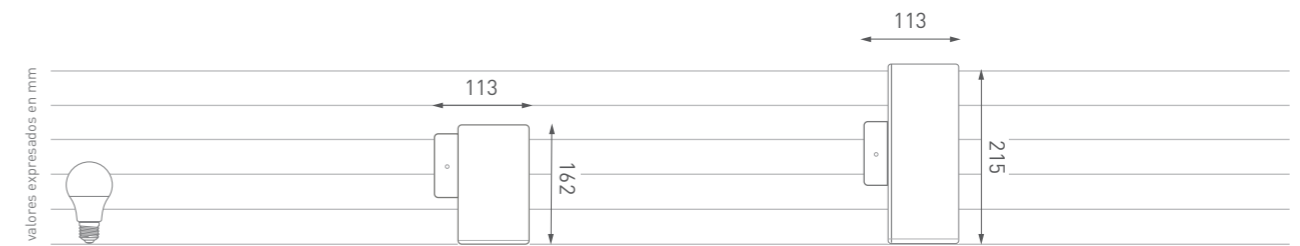

MODELO	AECB-X1	AECB-X2
EAN13	7428325577657	7428325577695
Potencia	9W Máx.	2x9W Máx.
Tensión	AC100-240V	AC100-240V
Frecuencia	50-60Hz	50-60Hz
Protección	IP54	IP54
Compatibilidad	1*GU10/MR16	2*GU10/MR16
Material del Cuerpo	ABS+PC	ABS+PC
Color	Blanco/Negro	Blanco/Negro
Garantía	2 años	2 años
Tamaño	162x90x113mm	215x90x113mm
Peso	450g	560g



Compatibles con lámparas PAR16 de ø50 mm

# Luces de Pared

## Artefactos Integrados



ESCANEA EL CÓDIGO O  
HACÉ CLICK PARA VER  
TODOS LOS PRODUCTOS

MACROLED®



Iluminación  
Unidireccional



AECB-3W



AECN-3W

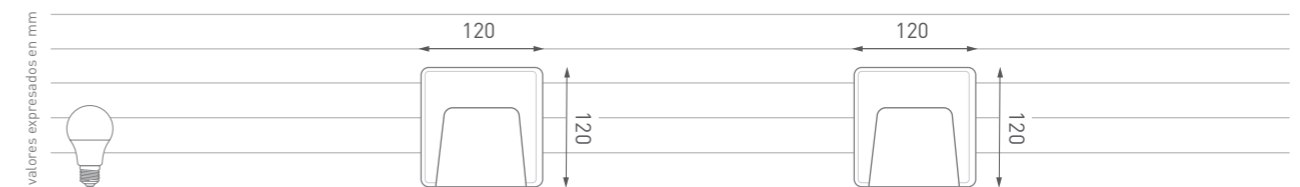

MODELO	AECB-3W	AECN-3W
Tipo de Blanco	Cálido	Cálido
Temperatura Color	3000K	3000K
Flujo Luminoso	100lm	100lm

MODELO	AECB-3W	AECN-3W
EAN13	7428325577732	7428325577725
Potencia	3W	3W
Tensión	AC100-240V	AC100-240V
Frecuencia	50-60Hz	50-60Hz
Protección	IP65	IP65
Corriente	12mA	12mA
Material del Cuerpo	PC	PC
Color	Blanco	Negro
Factor de Potencia	0.5	0.5
Ángulo de Apertura	50°	50°
CRI	80Ra	80Ra
Tamaño	120x32x120mm	120x32x120mm
Peso	450g	450g

# Tortugas

## Artefactos LED



ESCANEA EL CÓDIGO O  
HACÉ CLICK PARA VER  
TODOS LOS PRODUCTOS

MACROLED®



Protección  
Rayos UV



12W



18W

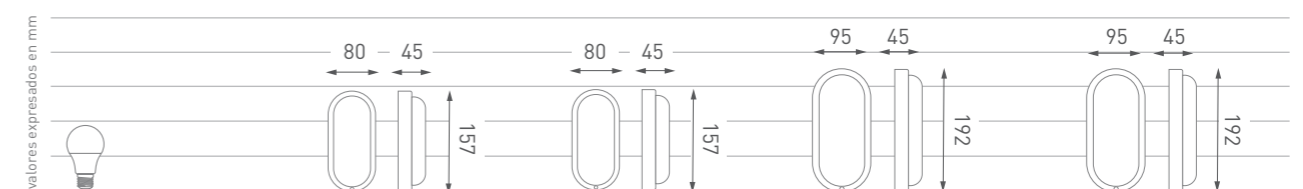

MODELO	TO-MN-12W	TO-MB-12W	TO-MN-18W	TO-MB-18W
Potencia	12W	12W	18W	18W
Corriente	55-60mA	55-60mA	75-80mA	75-80mA
Factor de Potencia	0.95	0.9	0.95	0.9
Tiempo de Arranque	0.5s	0.5s	0.5s	0.5s
Protección	IP54	IP54	IP54	IP54
Protección IK	IK06	IK06	IK06	IK06
Función Dimerizable	No	No	No	No
Ángulo de Apertura	110°	110°	110°	110°
LED SMD	2835 - 63pcs	2835 - 63pcs	2835 - 88pcs	2835 - 88pcs
Tamaño	157x85x45mm	157x85x45mm	192x95x45mm	192x95x45mm
Peso	98g	98g	125g	125g

ÍNDICE

### CARACTERÍSTICAS ELÉCTRICAS

Tensión	AC100-265V
Frecuencia	50-60Hz
Clase	2
<b>VIDA ÚTIL</b>	<b>25.000hs</b>
ON/OFF Switch	15.000hs
CRI	Alto
SDCM	6
Garantía	2 años
Temperatura	-20° +40°

### PROTECCIÓN TENSIÓN

IP54 AC100/265V

MODELO	TO-MN-12W		TO-MB-12W		TO-MN-18W		TO-MB-18W	
	Cálido	Frío	Cálido	Frío	Cálido	Frío	Cálido	Frío
Tipo de Blanco	Cálido	Frío	Cálido	Frío	Cálido	Frío	Cálido	Frío
Temperatura Color	3000K	6500K	3000K	6500K	3000K	6500K	3000K	6500K
Flujo Luminoso	1080lm	1080lm	1080lm	1080lm	1620lm	1620lm	1620lm	1620lm

SKU	CÁLIDO FRÍO	TO-MN-12W-WW TO-MN-12W-CW	TO-MB-12W-WW TO-MB-12W-CW	TO-MN-18W-WW TO-MN-18W-CW	TO-MB-18W-WW TO-MB-18W-CW

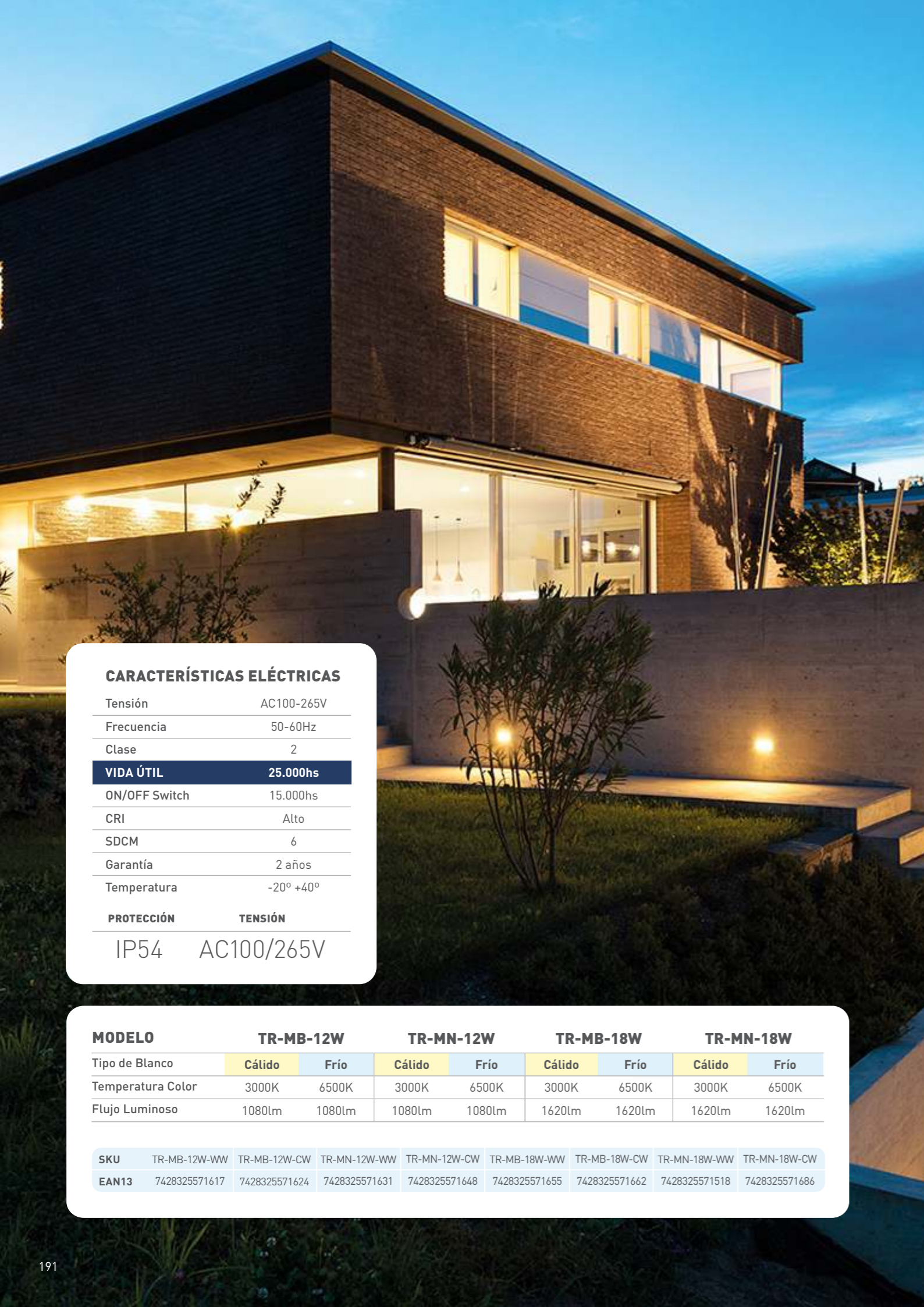

### CARACTERÍSTICAS ELÉCTRICAS

Tensión	AC100-265V
Frecuencia	50-60Hz
Clase	2
<b>VIDA ÚTIL</b>	<b>25.000hs</b>
ON/OFF Switch	15.000hs
CRI	Alto
SDCM	6
Garantía	2 años
Temperatura	-20° +40°

PROTECCIÓN	TENSIÓN
IP54	AC100/265V

MODELO	TR-MB-12W		TR-MN-12W		TR-MB-18W		TR-MN-18W	
	Cálido	Frío	Cálido	Frío	Cálido	Frío	Cálido	Frío
Tipo de Blanco								
Temperatura Color	3000K	6500K	3000K	6500K	3000K	6500K	3000K	6500K
Flujo Luminoso	1080lm	1080lm	1080lm	1080lm	1620lm	1620lm	1620lm	1620lm
SKU	TR-MB-12W-WW	TR-MB-12W-CW	TR-MN-12W-WW	TR-MN-12W-CW	TR-MB-18W-WW	TR-MB-18W-CW	TR-MN-18W-WW	TR-MN-18W-CW
EAN13	7428325571617	7428325571624	7428325571631	7428325571648	7428325571655	7428325571662	7428325571518	7428325571686

# Tortugas

## Artefactos LED



ESCANEA EL CÓDIGO O  
HACÉ CLICK PARA VER  
TODOS LOS PRODUCTOS

MACROLED®



Protección  
Rayos UV



12W



18W

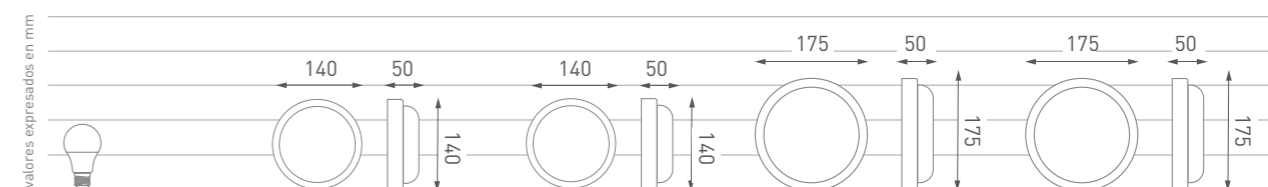

MODELO	TR-MB-12W	TR-MN-12W	TR-MB-18W	TR-MN-18W
Potencia	12W	12W	18W	18W
Corriente	55-60mA	55-60mA	75-80mA	75-80mA
Factor de Potencia	0.95	0.9	0.95	0.9
Tiempo de Arranque	0.5s	0.5s	0.5s	0.5s
Protección	IP54	IP54	IP54	IP54
Protección IK	IK06	IK06	IK06	IK06
Función Dimerizable	No	No	No	No
Ángulo de Apertura	110°	110°	110°	110°
LED SMD	2835 - 63pcs	2835 - 63pcs	2835 - 88pcs	2835 - 88pcs
Tamaño	ø140x50mm	ø140x50mm	ø175x50mm	ø175x50mm
Peso	106g	106g	193g	193g



# Estanco Premium

## Artefacto Integrado Exterior



ESCANEA EL CÓDIGO O  
HACÉ CLICK PARA VER  
TODOS LOS PRODUCTOS

MACROLED®

Vida Útil  
50.000 hs



Material  
Anti-flama

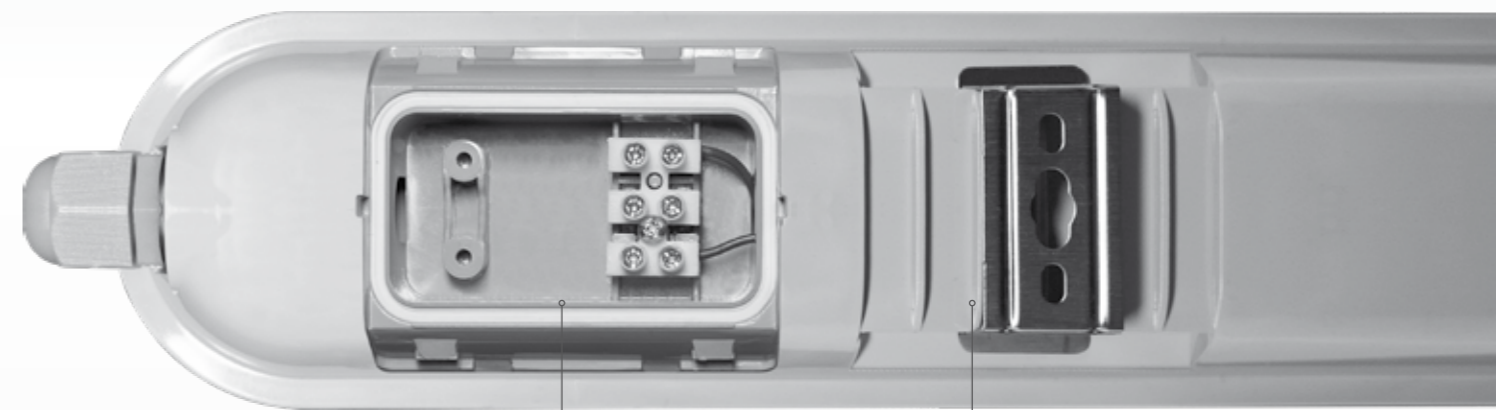

**BORNERA**  
De Conexión

**GRAMPA**  
Encastre



**LED SAN AN**  
SMD 2835



**ROSCA**  
Prensacable

valores expresados en mm

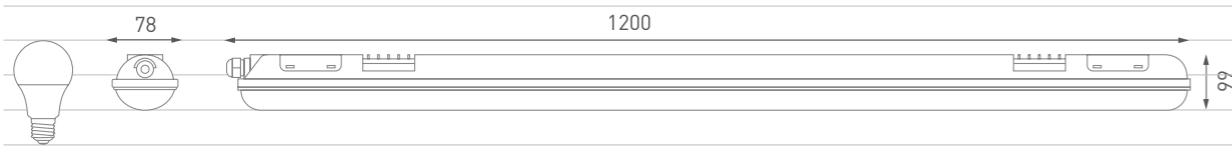

MODELO	LEL-50		
Potencia	50W	Factor de Potencia	0.95
Tensión	AC165-260V~	Tiempo de Arranque	0.5 segundos
Frecuencia	50-60Hz	Función Dimerizable	No
EMC	Si	Material del Cuerpo	ABS
Clase	I	Material del Lente	PC
ON/OFF Switch	20.000hs	Protección IP	IP65
CRI	80Ra	Protección IK	Base IK06 / Difusor IK08
SDCM	7	Garantía	2 años
THD	<20%	LED SMD	2835 - 264pcs
Conector	Bornera	Temperatura	-20°C~+40°C
Corriente	300mA	Tamaño	∅1200x78x66mm
Ángulo de Apertura	110°	Peso	1.33 Kg
Tipo de Blanco	<b>Neutro</b>		<b>Frío</b>
Temperatura Color	4000K		6500K
Flujo Luminoso	6000lm / 120lm x W		6000lm / 120lm x W
SKU	LEL-50NW	LEL-50CW	
EAN13	7428325568495	7428325568501	

# Reflectores

Línea Classic



ESCANEA EL CÓDIGO O  
HACÉ CLICK PARA VER  
TODOS LOS PRODUCTOS



## NUEVOS RANGOS MULTITENSIÓN

AC160-265V (10 a 50W)  
AC120-265V (100 a 300W)



## ILUMINACIÓN MEJORADA

125 Lúmenes por Watt.



10W-20W-30W  
50W-100W-150W  
200W-300W

Potencias disponibles



>0.95  
Factor potencia



MODELO EFLG2-200W



## ANTIHIGHVOLT

Protección contra  
Sobretensiones de 1500V.



## CUERPO DE ALUMINIO



## VÁLVULA ANTI HUMEDAD



## DISEÑO SLIM

Ultra Delgado



## BRAZO A 45°

Fácil Instalación



## MODELOS CON SENSOR



POTENCIAS DE  
20W/50W



SENSOR DE MOVIMIENTO  
Tecnología PIR.



RANGO DE DETECCIÓN  
5-8 M.



# Reflectores

## Línea Classic



ESCANEA EL CÓDIGO O  
HACÉ CLICK PARA VER  
TODOS LOS PRODUCTOS

MACROLED®



**ADVERTENCIA:** Los reflectores deben estar instalados con una caja estanca para proteger la estanqueidad del artefacto.

### CARACTERÍSTICAS ELÉCTRICAS

Tensión	AC160-265V~
Frecuencia	50-60Hz
Anti-High-Volt	1500VAC
Clase	I
Vida útil	30.000
ON/OFF Switch	No
CRI	>80
SDCM	<5
Garantía	2 años
Temperatura	-10° C +40° C



Nuevo rango  
Multitensión



Fácil Instalación.  
Brazo a 45°



Ángulo de  
Apertura



Válvula  
Anti-Humedad



Iluminación  
Mejorada



2 años  
de Garantía

### PROTECCIÓN

IP66 IK08

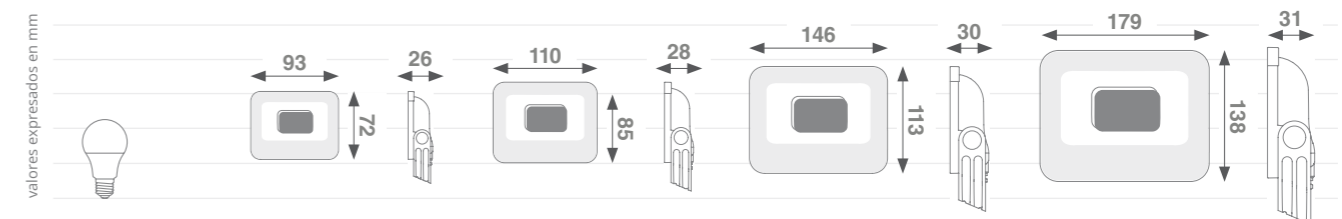

MODELO	EFLG2-10W	EFLG2-20W	EFLG2-30W	EFLG2-50W
Potencia	10W	20W	30W	50W
Corriente	0.045A	0.09A	0.136A	0.227A
Factor de Potencia	>0.9	>0.9	>0.9	>0.9
Protección SPD	1kv	1kv	2kv	3kv
Tiempo de Arranque	0.5s	0.5s	0.5s	0.5s
Función Dimerizable	No	No	No	No
Material del Cuerpo	Aluminio	Aluminio	Aluminio	Aluminio
Material del Lente	Vidrio templado	Vidrio templado	Vidrio templado	Vidrio templado
Material del Frente	Vidrio	Vidrio	Vidrio	Vidrio
LED SMD	2835 - 24pcs	2835 - 24pcs	2835 - 36pcs	2835 - 52pcs
Tamaño	93x72x26mm	110x85x28mm	146x113x30mm	179x138x31mm
Peso	0.18kg	0.23kg	0.34kg	0.5kg

MODELO	EFLG2-10W		EFLG2-20W		EFLG2-30W		EFLG2-50W	
	Cálido	Frío	Cálido	Frío	Cálido	Frío	Cálido	Frío
Tipo de Blanco	Cálido	Frío	Cálido	Frío	Cálido	Frío	Cálido	Frío
Temperatura Color	3000K	6500K	3000K	6500K	3000K	6500K	3000K	6500K
Flujo Luminoso	1100lm	1100lm	2200lm	2200lm	3300lm	3300lm	5500lm	5500lm
SKU	EFLG2-10W-WW	EFLG2-10W-CW	EFLG2-20W-WW	EFLG2-20W-CW	EFLG2-30W-WW	EFLG2-30W-CW	EFLG2-50W-WW	EFLG2-50W-CW
EAN13	7428325603523	7428325603516	7428325603547	7428325603530	7428325603561	7428325603554	7428325603585	7428325603578

# Reflectores

## Línea Classic



ESCANEA EL CÓDIGO O  
HACÉ CLICK PARA VER  
TODOS LOS PRODUCTOS

MACROLED®



100W



150W



200W



Iluminación  
Mejorada



Fácil Instalación  
Brazo a 45°



Válvula  
Anti-Humedad



2 años  
de Garantía

**ADVERTENCIA:**  
Los reflectores deben estar instalados  
con una caja estanca para proteger la  
estanqueidad del artefacto.

### CARACTERÍSTICAS ELÉCTRICAS

Tensión	AC120-265V~
Frecuencia	50-60Hz
Anti-High-Volt	1500VAC
Clase	I
Vida útil	30.000
ON/OFF Switch	No
CRI	>80
SDCM	<5
Garantía	2 años
Temperatura	-10° C +40° C



Nuevo rango  
Multitensión



Ángulo de  
Apertura

### PROTECCIÓN

IP66 IK08

MODELO	EFLG2-100W		EFLG2-150W		EFLG2-200W	
	Cálido	Frío	Cálido	Frío	Cálido	Frío
Tipo de Blanco	Cálido	Frío	Cálido	Frío	Cálido	Frío
Temperatura Color	3000K	6500K	3000K	6500K	3000K	6500K
Flujo Luminoso	12500lm	12500lm	18750lm	18750lm	25000lm	25000lm
SKU	EFLG2-100W-WW	EFLG2-100W-CW	EFLG2-150W-WW	EFLG2-150W-CW	EFLG2-200W-WW	EFLG2-200W-CW
EAN13	7428325603608	7428325603592	7428325603622	7428325603615	7428325603646	7428325603639

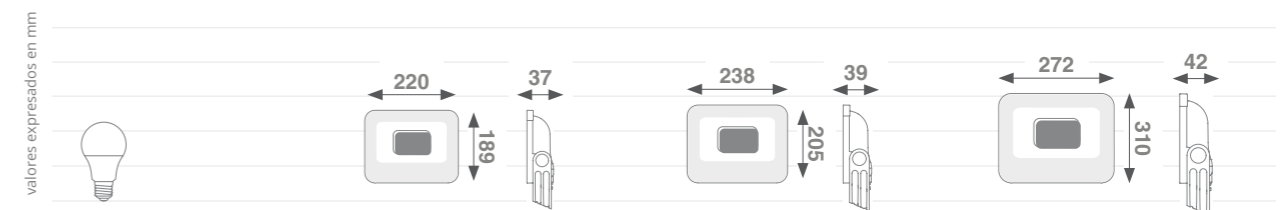

MODELO	EFLG2-100W	EFLG2-150W	EFLG2-200W
Potencia	100W	150W	200W
Corriente	0.45A	0.68A	0.9A
Factor de Potencia	>0.9	>0.9	>0.9
Protección SPD	3kv	4kv	4kv
Tiempo de Arranque	0.5s	0.5s	0.5s
Función Dimerizable	No	No	No
Material del Cuerpo	Aluminio	Aluminio	Aluminio
Material del Lente	Vidrio	Vidrio	Vidrio
Material del Frente	Vidrio templado	Vidrio templado	Vidrio templado
LED SMD	2835 - 140pcs	2835 - 198pcs	2835 - 252pcs
Tamaño	220x189x37mm	238x205x39mm	272x233x42mm
Peso	1Kg	1.2Kg	1.5Kg

# Reflector 300W

## Línea Classic



ESCANEA EL CÓDIGO O  
HACÉ CLICK PARA VER  
TODOS LOS PRODUCTOS

MACROLED®



Iluminación  
Mejorada



Fácil Instalación  
Brazo a 45°



Válvula  
Anti-Humedad



2 años  
de Garantía

**ADVERTENCIA:**  
Los reflectores deben estar instalados  
con una caja estanca para proteger la  
estanqueidad del artefacto.

### CARACTERÍSTICAS ELÉCTRICAS

Tensión	AC120-265V~
Frecuencia	50-60Hz
Anti-High-Volt	1500VAC
Clase	I
Vida útil	30.000
ON/OFF Switch	No
CRI	>80
SDCM	<5
Garantía	2 años
Temperatura	-10° C +40° C



Nuevo rango  
Multitensión



Ángulo de  
Apertura

### PROTECCIÓN

IP66 IK08

valores expresados en mm

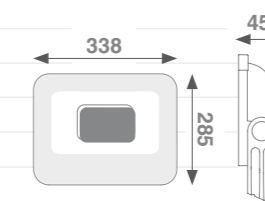

### MODELO

**EFLG2-300W**

MODELO	EFLG2-300W	
	Cálido	Frío
Tipo de Blanco		
Temperatura Color	3000K	6500K
Flujo Luminoso	37500lm	37500lm
SKU	EFLG2-300W-WW	EFLG2-300W-CW
EAN13	7428325603660	7428325603653

Potencia	300W
Corriente	1.36A
Factor de Potencia	>0.9
Protección SPD	4kv
Tiempo de Arranque	0.5s
Función Dimerizable	No
Material del Cuerpo	Aluminio
Material del Frente	Vidrio
LED SMD	2835 - 384pcs
Tamaño	338x285x45mm
Peso	2.4Kg

ÍNDICE



# Reflectores Sensor

## Línea Classic



ESCANEA EL CÓDIGO O  
HACÉ CLICK PARA VER  
TODOS LOS PRODUCTOS

MACROLED®



20W



50W



Iluminación Mejorada



Fácil Instalación  
Brazo a 45°



Válvula Anti-Humedad



2 años de Garantía



Sensor de Movimiento

**ADVERTENCIA:**  
Los reflectores deben estar instalados con una caja estanca para proteger la estanqueidad del artefacto.

### CARACTERÍSTICAS ELÉCTRICAS

Tensión	AC160-265V~
Frecuencia	50-60Hz
Anti-High-Volt	1500VAC
Clase	I
Vida útil	30.000
ON/OFF Switch	No
CRI	>80
SDCM	<5
Garantía	2 años
Temperatura	-10° C +40° C



Nuevo rango Multitensión



Ángulo de Apertura

### PROTECCIÓN

IP66 IK08

MODELO	EFLSG2-20W		EFLSG2-50W	
	Cálido	Frío	Cálido	Frío
Tipo de Blanco				
Temperatura Color	3000K	6500K	3000K	6500K
Flujo Luminoso	2200lm	2200lm	5500lm	5500lm
SKU	EFLSG2-20W-WW	EFLSG2-20W-CW	EFLSG2-50W-WW	EFLSG2-50W-CW
EAN13	7428325603684	7428325603677	7428325603707	7428325603691

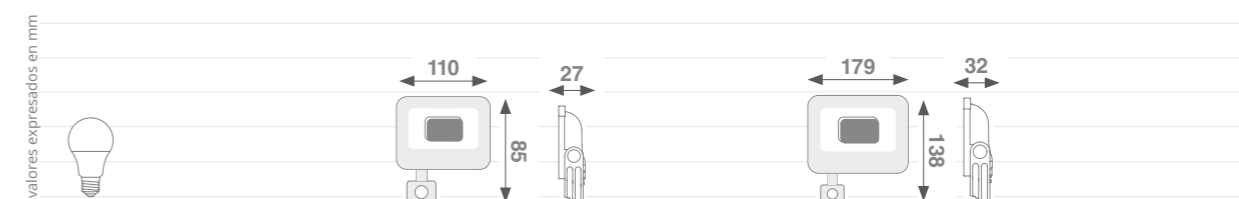

MODELO	EFLSG2-20W	EFLSG2-50W
Potencia	20W	50W
Corriente	0.09A	0.227A
Factor de Potencia	>0.9	>0.9
Protección SPD	1kv	3kv
Tiempo de Arranque	0.5s	0.5s
Función Dimerizable	No	No
Material del Cuerpo	Aluminio	Aluminio
Material del Lente	Vidrio	Vidrio
Material del Frente	Vidrio templado	Vidrio templado
LED SMD	2835 - 140pcs	2835 - 198pcs
Tamaño	110x85x27mm	179x138x32mm
Peso	0.24Kg	0.5Kg

# Reflectores

Línea Standard



ESCANEA EL CÓDIGO O  
HACÉ CLICK PARA VER  
TODOS LOS PRODUCTOS

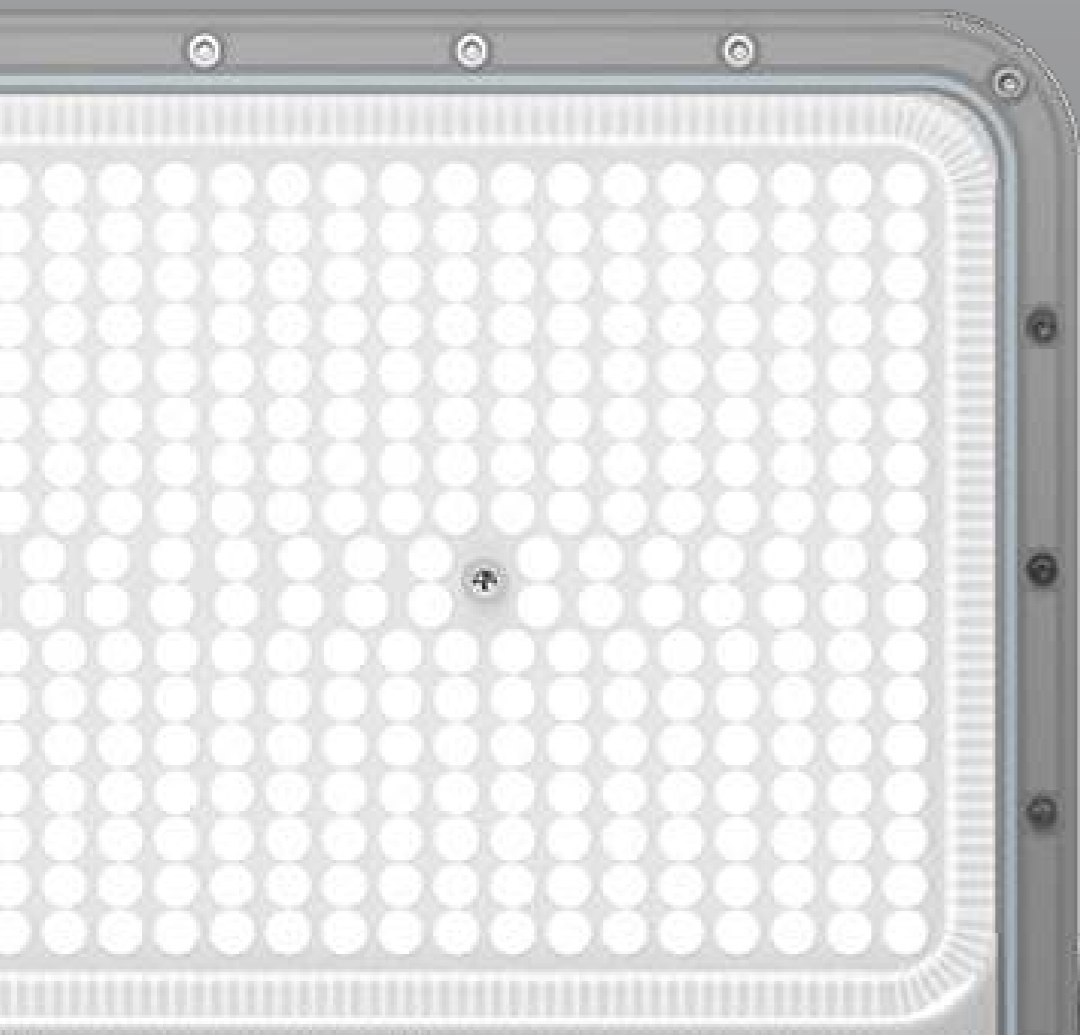

**150 LÚMENES POR WATT**  
CHIP BMTS SMD 576 PCS.  
Eficiencia Lumínica mejorada.



**TEMPERATURAS**  
3000K - 6500K



**10W-20W-30W**  
**50W-100W-150W**  
**200W-300W**  
Potencias disponibles



**FP**  
**>0.95**  
Factor potencia



**NUEVO RANGO**  
**MULTITENSIÓN**

MODELO SFL-300W



**DISEÑO SLIM**  
Ultra Delgado



**BRAZO A 45°**  
Fácil Instalación



**PROTECTOR SPD DRIVER**  
Protección contra sobretensiones  
UP=6KV.



**DISIPACIÓN ÓPTIMA**  
**DEL CALOR**

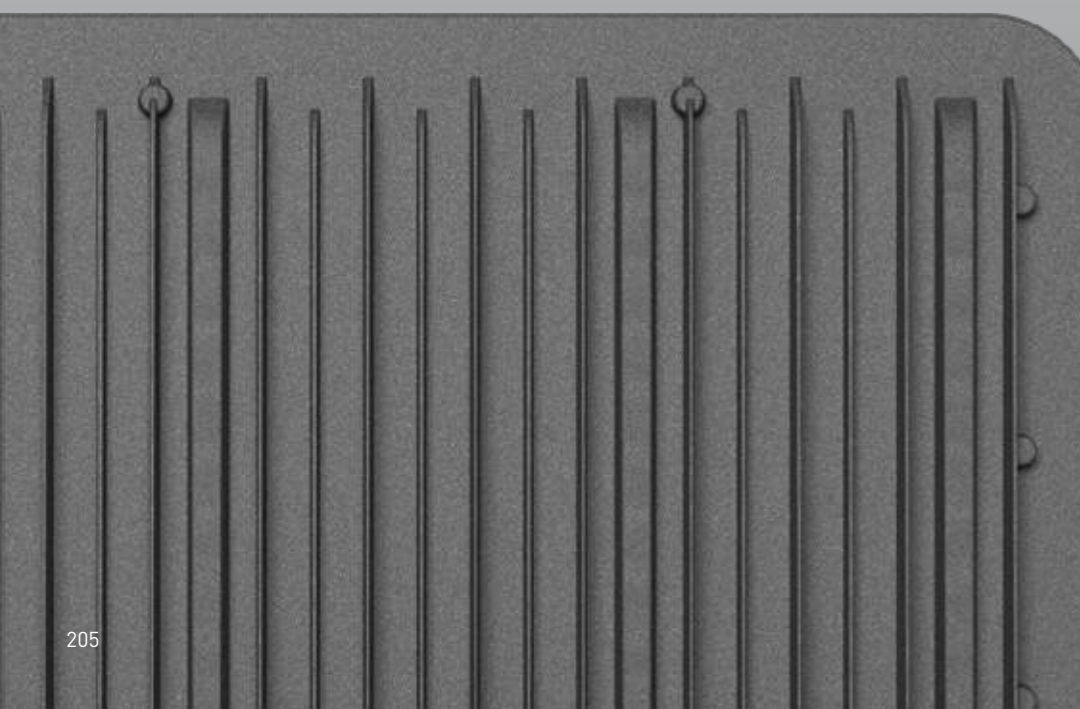
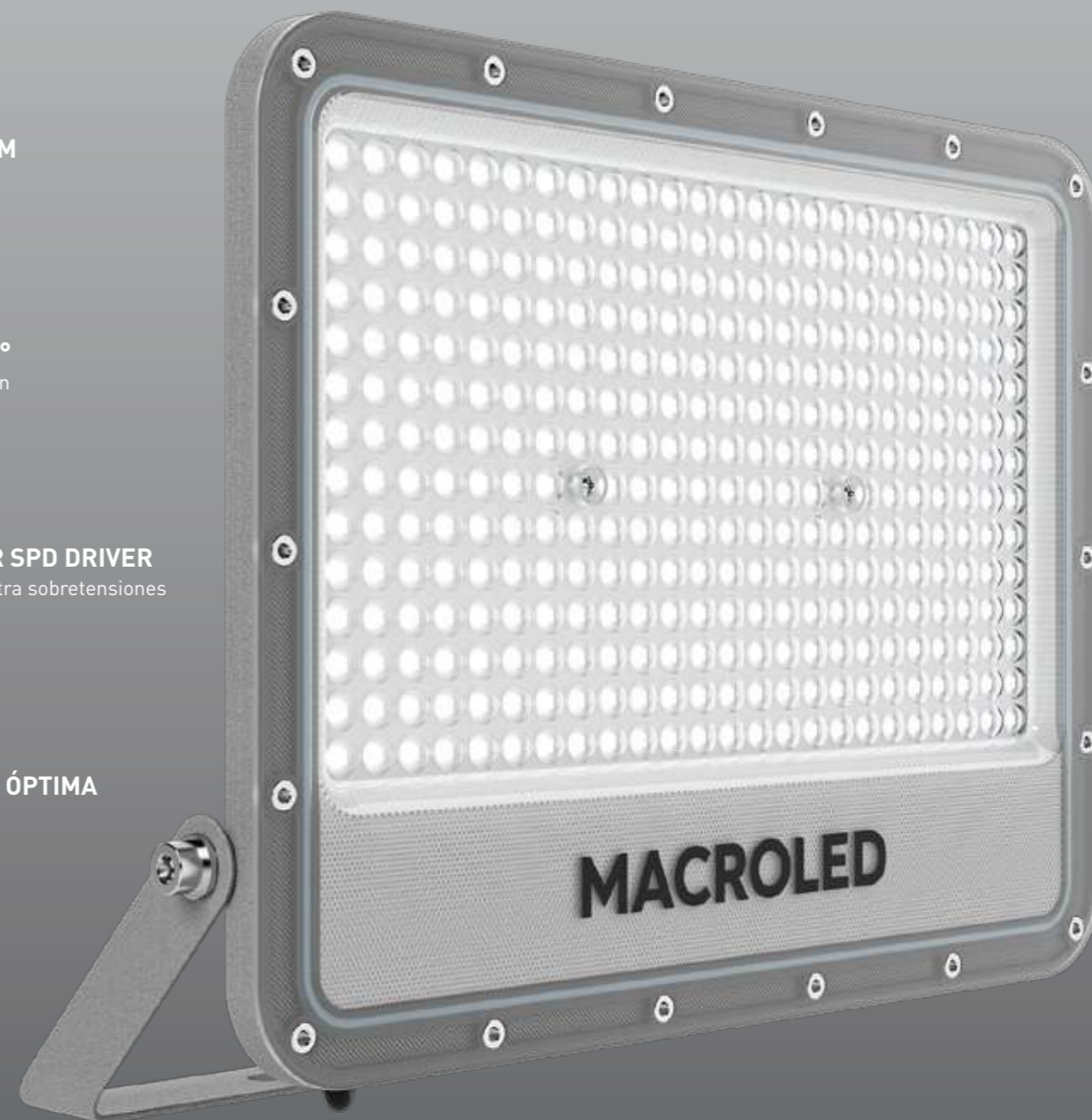

**CUERPO**  
**DE ALUMINIO**



**IP65/IK08**  
**APTO INTEMPERIE**  
Protección de golpes y agua



**VÁLVULA**  
**ANTICONDENSACIÓN**

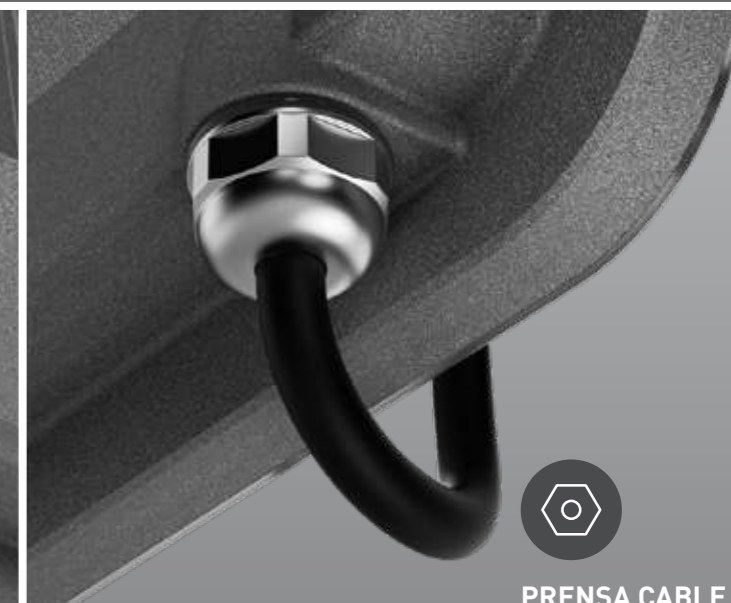

**PRENSA CABLE**  
Metálico

# Reflectores

## Línea Standard



ESCANEA EL CÓDIGO O  
HACÉ CLICK PARA VER  
TODOS LOS PRODUCTOS

MACROLED®



Iluminación Mejorada



Fácil Instalación  
Brazo a 45°



Válvula Anti-Humedad



5 años de Garantía

**ADVERTENCIA:**  
Los reflectores deben estar instalados con una caja estanca para proteger la estanqueidad del artefacto.

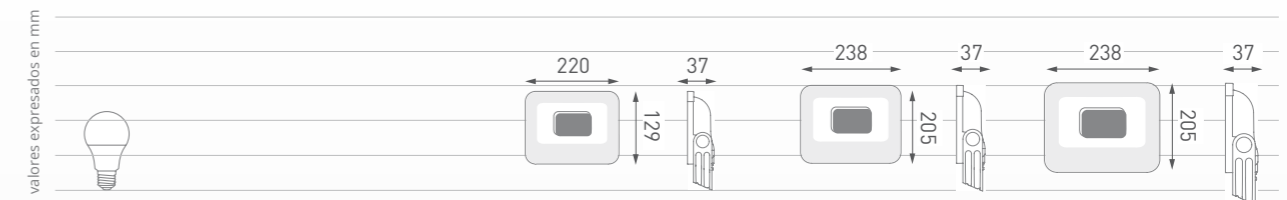

### CARACTERÍSTICAS ELÉCTRICAS

Tensión	AC100-277V~
Frecuencia	50/60Hz
Anti-High-Volt	AC1500V
THD	<20%
Dimeable	No
SDCM	<10
Anti-High-Volt	AC1500V
ON/OFF Switch	25000
CRI	>80
Vida útil	50000H
Temperatura	-35°C ~35°C



Nuevo rango Multitensión



Ángulo de Apertura

### PROTECCIÓN

IP65 IK08

MODELO	SFL-10W		SFL-20W		SFL-30W	
	Cálido	Frío	Cálido	Frío	Cálido	Frío
Tipo de Blanco						
Temperatura Color	3000K	6500K	3000K	6500K	3000K	6500K
Flujo Luminoso	1100lm	1100lm	2400lm	2400lm	4200lm	4200lm
SKU	SFL-10W-090D-830-WW	SFL-10W-090D-857-CW	SFL-20W-090D-830-WW	SFL-20W-090D-857-CW	SFL-30W-090D-830-WW	SFL-30W-090D-857-CW
EAN13	7428325609150	7428325609167	7428325609174	7428325609181	7428325609198	7428325609204

### MODELO

MODELO	SFL-10W	SFL-20W	SFL-30W
Potencia	10W	20W	30W
Corriente de entrada	0.045A-0.075A	0.088A-0.151A	0.146A-0.264A
Corriente de salida	110-130mA	220-260mA	60-70mA
Factor de Potencia	>0.95	>0.95	>0.95
Protección SPD	L-N 500V	L-N 1000V	L-N 3000V
Tipo de LED	SMD2835	SMD2835	SMD2835
Tiempo de Arranque	<0.5S	<0.5S	<0.5S
Desviación estandar de igualacion de colores	1.0 - 2.0E	1.0 - 2.0E	1.0 - 2.0E
Grupo de seguridad fotobiologica acc.EN62778	RG2	RG2	RG2
Material del cuerpo	Aluminio	Aluminio	Aluminio
Material del lente	PC	PC	PC
Largo del cable	30 cm	30 cm	30 cm
Tamaño	120x112x23 mm	133x119x23	170x121x29 mm
Peso	0.2Kg	0.225Kg	0.32Kg



### CARACTERÍSTICAS ELÉCTRICAS

Tensión	AC100-277V~
Frecuencia	50/60Hz
Anti-High-Volt	AC1500V
THD	<20%
Dimeable	No
SDCM	<10
Anti-High-Volt	AC1500V
ON/OFF Switch	25000
CRI	>80
Vida útil	50000H
Temperatura	-35°C ~35°C



Nuevo rango  
Multitensión



Ángulo de  
Apertura

### PROTECCIÓN

IP65 IK08

MODELO	SFL-50W		SFL-100W		SFL-150W	
	Cálido	Frío	Cálido	Frío	Cálido	Frío
Tipo de Blanco						
Temperatura Color	3000K	6500K	3000K	6500K	3000K	6500K
Flujo Luminoso	7000lm	7000lm	14000lm	14000lm	21000lm	21000lm
SKU	SFL-50W-090D-830-WW	SFL-50W-090D-857-CW	SFL-100W-090D-830-WW	SFL-100W-090D-857-CW	SFL-150W-090D-830-WW	SFL-150W-090D-857-CW
EAN13	7428325609211	7428325609228	7428325609235	7428325609242	7428325609259	7428325609266

# Reflectores

## Línea Standard



ESCANEA EL CÓDIGO O  
HACÉ CLICK PARA VER  
TODOS LOS PRODUCTOS

MACROLED®



50W

100W

150W



Iluminación  
Mejorada



Fácil Instalación  
Brazo a 45°



Válvula  
Anti-Humedad



5 años  
de Garantía

**ADVERTENCIA:**  
Los reflectores deben estar instalados  
con una caja estanca para proteger la  
estanqueidad del artefacto.

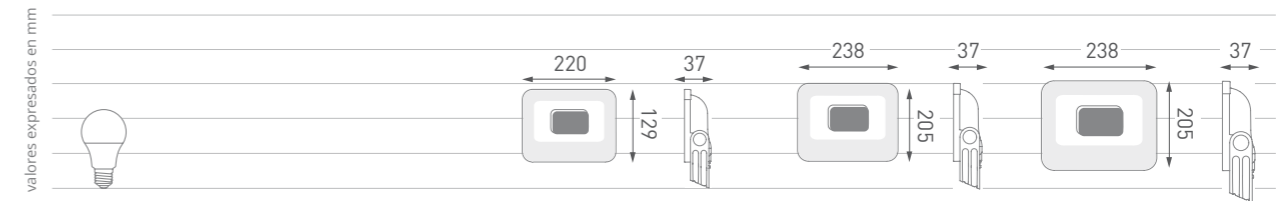

MODELO	SFL-50W	SFL-100W	SFL-150W
Potencia	50W	100W	150W
Corriente de entrada	0.233A-0.429A	0.45A-0.84A	0.664A-1.239A
Corriente de salida	110-130mA	220-260mA	330-390mA
Factor de Potencia	>0.95	>0.95	>0.95
Protección SPD	L-N 4000V	L-N 4000V	L-N 4000V
Tipo de LED	SMD2835	SMD2835	SMD2835
Tiempo de Arranque	<0.5S	<0.5S	<0.5S
Desviación estandar de igualacion de colores	1.0 - 2.0E	1.0 - 2.0E	1.0 - 2.0E
Grupo de seguridad fotobiologica acc.EN62778	RG2	RG2	RG2
Material del cuerpo	Aluminio	Aluminio	Aluminio
Material del lente	PC	PC	PC
Largo del cable	30 cm	30 cm	30 cm
Tamaño	205x148x29 mm	265x195x34 mm	304x230x37 mm
Peso	0.435kg	0.72kg	1.055kg

# Reflectores

## Línea Standard



ESCANEA EL CÓDIGO O  
HACÉ CLICK PARA VER  
TODOS LOS PRODUCTOS

MACROLED®



200W



300W



Iluminación  
Mejorada



Fácil Instalación  
Brazo a 45°



Válvula  
Anti-Humedad



5 años  
de Garantía

**ADVERTENCIA:**  
Los reflectores deben estar instalados  
con una caja estanca para proteger la  
estanqueidad del artefacto.

### CARACTERÍSTICAS ELÉCTRICAS

Tensión	AC100-277V~
Frecuencia	50/60Hz
Anti-High-Volt	AC1500V
THD	<20%
Dimeable	No
SDCM	<10
Anti-High-Volt	AC1500V
ON/OFF Switch	25000
CRI	>80
Vida útil	50000H
Temperatura	-35°C ~35°C



Nuevo rango  
Multitensión

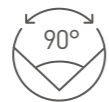

Ángulo de  
Apertura

### PROTECCIÓN

IP65 IK08

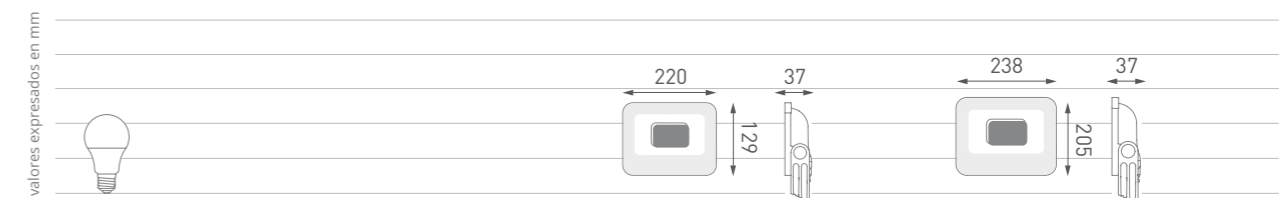

### MODELO

	SFL-200W	SFL-300W
Potencia	200W	300W
Corriente de entrada	0.918A-1.681A	1.282A-2.201A
Corriente de salida	440-520mA	660-780mA
Factor de Potencia	>0.95	>0.95
Protección SPD	L-N 4000V	L-N 4000V
Tipo de LED	SMD2835	SMD2835
Tiempo de Arranque	<0.5S	<0.5S
Desviación estandar de igualacion de colores	1.0 - 2.0E	1.0 - 2.0E
Grupo de seguridad fotobiologica acc.EN62778	RG2	RG2
Material del cuerpo	Aluminio	Aluminio
Material del lente	PC	PC
Largo del cable	30 cm	30 cm
Tamaño	346x256x37 mm	408x297x40 mm
Peso	1.44kg	2.24kg

ÍNDICE

# Reflectores

Línea PRO



ESCANEA EL CÓDIGO O  
HACÉ CLICK PARA VER  
TODOS LOS PRODUCTOS



10W-20W-30W  
50W-100W-150W  
200W-300W-400W  
Potencias disponibles



**RANGO DE TENSIÓN**  
AC110-265V~



**LED SAMSUNG 2835**  
Eficiencia lumínica de 130lm/W.



**50.000 HS.**  
Vida útil extendida.



**TEMPERATURAS**  
3000K - 5700K

MODELO PFL-400W



**TUERCA**  
Con tuerca Allen y arandela  
para una instalación más segura.



**BRAZO A 45°**  
Fácil Instalación.



**DISEÑO SLIM**  
Diseño Ultra Delgado.



**VÁLVULA  
ANTIHUMEDAD**



**ANTIHIGHVOLT**  
Protección contra  
Sobretensiones de 1500V.



**PROTECTOR SPD DRIVER**  
Protección contra  
Sobretensiones UP=2KV.



**DISIPACIÓN ÓPTIMA  
DEL CALOR**



## MODELOS CON SENSOR



**POTENCIAS DE  
20W/30W/50W**



**SENSOR DE MOVIMIENTO**  
Sensor de sensibilidad ajustable.



**SENSOR DE LUZ**  
Modo de operación: día o noche.



**TIMER DE ENCENDIDO**  
10 segundos a 10 minutos.



# Reflectores

## Línea Pro



ESCANEA EL CÓDIGO O  
HACÉ CLICK PARA VER  
TODOS LOS PRODUCTOS

MACROLED®

### CARACTERÍSTICAS ELÉCTRICAS

Tensión	AC110-265V~
Frecuencia	50-60Hz
Anti-High-Volt	1500VAC
Clase	I
ON/OFF Switch	25000
CRI	≥ 80
SDCM	≤ 6
Garantía	5 años
Temperatura	-20°C~+45°C

Vida Útil



50.000hs



Ángulo de Apertura

### PROTECCIÓN

IP66 IK08



10W

20W

30W

50W



Eficiencia lumínica  
de 130lm/W



Válvula  
Anti-Humedad



Fácil  
Colocación

**ADVERTENCIA:**  
Los reflectores deben estar instalados  
con una caja estanca para proteger la  
estanqueidad del artefacto.

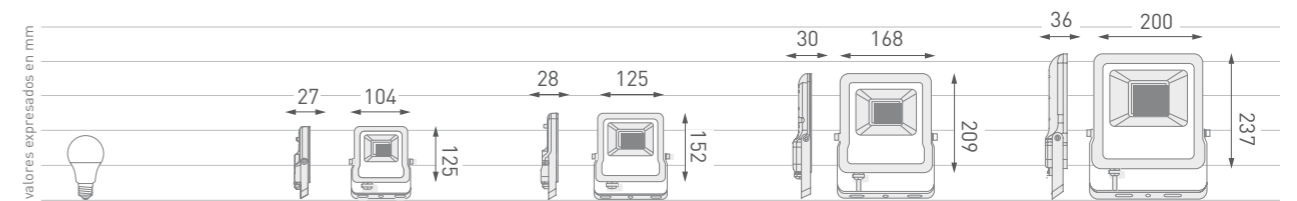

MODELO	PFL-10W-110D-8		PFL-20W-110D-8		PFL-30W-110D-8		PFL-50W-110D-8	
Tipo de Blanco	Cálido	Frío	Cálido	Frío	Cálido	Frío	Cálido	Frío
Temperatura Color	3000K	5700K	3000K	5700K	3000K	5700K	3000K	5700K
Flujo Luminoso	1300LM±10%	1300LM±10%	2600LM±10%	2600LM±10%	3900LM±10%	3900LM±10%	6500LM±10%	6500M±10%
	SKU	EAN13	SKU	EAN13	SKU	EAN13	SKU	EAN13
Cálido	PFL-10W-110D-830-WW	7428325606500	PFL-20W-110D-830-WW	7428325606524	PFL-30W-110D-830-WW	7428325606548	PFL-50W-110D-830-WW	7428325606562
Frío	PFL-10W-110D-857-CW	7428325606517	PFL-20W-110D-857-CW	7428325606531	PFL-30W-110D-857-CW	7428325606555	PFL-50W-110D-857-CW	7428325606579

MODELO	PFL-10W-110D-8	PFL-20W-110D-8	PFL-30W-110D-8	PFL-50W-110D-8
Potencia	10W	20W	30W	50W
Corriente	160mA	320mA	480mA	800mA
Factor de Potencia	≥0.5	≥0.5	≥0.5	≥0.5
Protección SPD	2kv	2kv	2kv	2kv
Tiempo de Arranque	<5s	<5s	<5s	<5s
Función Dimerizable	No	No	No	No
Material del Cuerpo	Aluminio	Aluminio	Aluminio	Aluminio
Material del Frente	PC	PC	PC	PC
LED SMD	2835	2835	2835	2835
THD	< 40%	< 40%	< 40%	< 40%
Tamaño	104x125x27mm	125x152x28mm	168x209x30mm	200x237x36mm
Peso	200gr	300gr	520gr	850gr

# Reflectores

## Línea PRO



ESCANEA EL CÓDIGO O  
HACÉ CLICK PARA VER  
TODOS LOS PRODUCTOS

MACROLED®



100W



150W



200W



Eficiencia lumínica  
de 160lm/W



Válvula  
Anti-Humedad



Fácil  
Colocación

**ADVERTENCIA:**  
Los reflectores deben estar instalados  
con una caja estanca para proteger la  
estanqueidad del artefacto.

### CARACTERÍSTICAS ELÉCTRICAS

Tensión	AC100-277V~
Frecuencia	50-60Hz
Anti-High-Volt	1500VAC
Clase	I
ON/OFF Switch	25000
CRI	≥ 80
SDCM	≤ 6
Temperatura	-20°C~+45°C

Vida Útil



50.000hs



### PROTECCIÓN

IP66 IK08

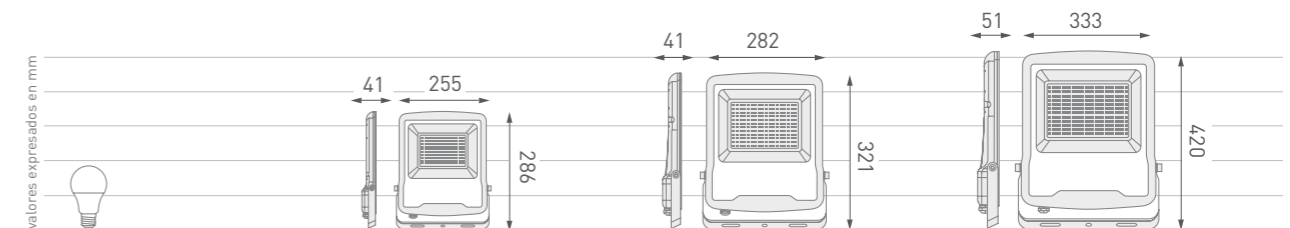

MODELO	PFL-100W		PFL-150W		PFL-200W	
	Cálido	Frío	Cálido	Frío	Cálido	Frío
Tipo de Blanco	Cálido	Frío	Cálido	Frío	Cálido	Frío
Temperatura Color	3000K	5700K	3000K	5700K	3000K	5700K
Flujo Luminoso	16000LM±10%		24000LM±10%		32000LM±10%	
	SKU	EAN13	SKU	EAN13	SKU	EAN13
Cálido	PFL-100W-090D-830-WW	7428325606586	PFL-150W-090D-830-WW	7428325606623	PFL-200W-090D-830-WW	7428325606661
Frío	PFL-100W-090D-857-CW	7428325606616	PFL-150W-090D-857-CW	7428325606654	PFL-200W-090D-857-CW	7428325606692
	PFL-100W-060D-857-CW	7428325606609	PFL-150W-060D-857-CW	7428325606647	PFL-200W-060D-857-CW	7428325606685
	PFL-100W-030D-857-CW	7428325606593	PFL-150W-030D-857-CW	7428325606630	PFL-200W-030D-857-CW	7428325606678

MODELO	PFL-100W	PFL-150W	PFL-200W
Potencia	100W	150W	200W
Corriente	1.2A	1.7A	2.3A
Factor de Potencia	≥0.95	≥0.95	≥0.95
Protección SPD	6kv	6kv	6kv
Ángulo de apertura	30°   60°   90°	30°   60°   90°	30°   60°   90°
Tiempo de Arranque	<5s	<5s	<5s
Función Dimerizable	No	No	No
Material del Cuerpo	Aluminio	Aluminio	Aluminio
Material del Frente	PC	PC	PC
LED SMD	SAMSUNG 2835 - 108pcs	SAMSUNG 2835 - 162pcs	SAMSUNG 2835 - 216pcs
THD	< 15%	< 15%	< 15%
Tamaño	286x255x41mm	321x282x41mm	420x333x51mm
Peso	1,72kg	3.5kg	4,87kg



### CARACTERÍSTICAS ELÉCTRICAS

Tensión	AC100-277V~
Frecuencia	50-60Hz
Anti-High-Volt	1500VAC
Clase	I
ON/OFF Switch	25000
CRI	80
SDCM	≤6
Temperatura	-20°C~+45°C

Vida Útil



50.000hs



### PROTECCIÓN

IP66 IK08

### MODELO

### PFL-400W

Tipo de Blanco	<b>Cálido</b>	<b>Frío</b>
Temperatura Color	3000K	5700K
Flujo Luminoso	64000LM±10%	

### SKU

### EAN13

Cálido	PFL-400W-090D-830-VW	7428325606708
Frío	PFL-400W-090D-857-CW	7428325606739
	PFL-400W-060D-857-CW	7428325606722
	PFL-400W-030D-857-CW	7428325606715

# Reflectores

Línea PRO



ESCANEA EL CÓDIGO O  
HACÉ CLICK PARA VER  
TODOS LOS PRODUCTOS

MACROLED®



400W

  
Eficiencia  
lumínica de 160lm/W

  
Válvula  
Anti-Humedad

  
Fácil  
Colocación

**ADVERTENCIA:**  
Los reflectores deben estar instalados  
con una caja estanca para proteger la  
estanqueidad del artefacto.

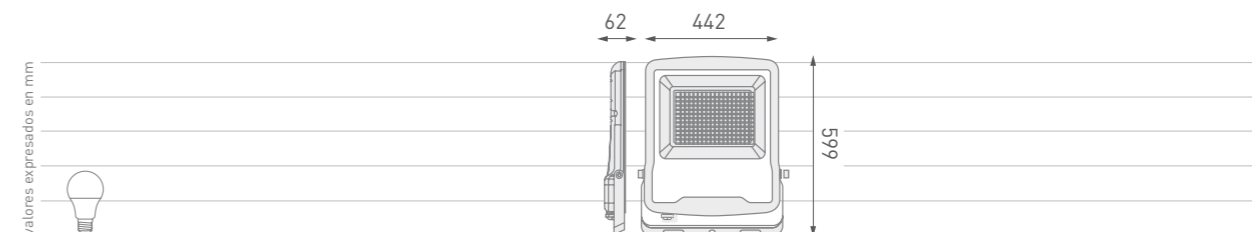

### MODELO

### PFL-400W

Potencia	400W
Corriente	4.5A
Factor de Potencia	≥0.95
Protección SPD	6kv
Ángulo de apertura	30°   60°   90°
Tiempo de Arranque	<5s
Función Dimerizable	No
Material del Cuerpo	Aluminio
Material del Frente	PC
LED SMD	SAMSUNG 2835 - 448pcs
THD	< 15%
Tamaño	599x442x62mm
Peso	8,7kg



### CARACTERÍSTICAS ELÉCTRICAS

Tensión	AC110-265V~
Frecuencia	50-60Hz
Anti-High-Volt	1500VAC
Clase	I
ON/OFF Switch	25000
CRI	≥ 80
SDCM	≤ 6
Garantía	5 años
Temperatura	-20°C~+45°C

Vida Útil



50.000hs



Ángulo de Apertura

### PROTECCIÓN

IP66 IK08

MODELO	BFLSV2-30		BFLSV2-50	
	Cálido	Frío	Cálido	Frío
Tipo de Blanco				
Temperatura Color	3000K	6500K	3000K	6500K
Flujo Luminoso	3900LM±10%	3900LM±10%	6500LM±10%	6500M±10%
SKU	BFLSV2-30WW	BFLSV2-30CW	BFLSV2-50WW	BFLSV2-50CW
EAN13	7428325571419	7428325571426	7428325571433	7428325571440

# Reflectores Blancos

Línea PRO



ESCANEA EL CÓDIGO O  
HACÉ CLICK PARA VER  
TODOS LOS PRODUCTOS

MACROLED®



30W

50W

  
Eficiencia  
lumínica de 130lm/W

  
Válvula  
Anti-Humedad

  
Fácil  
Colocación

**ADVERTENCIA:**  
Los reflectores deben estar instalados  
con una caja estanca para proteger la  
estanqueidad del artefacto.

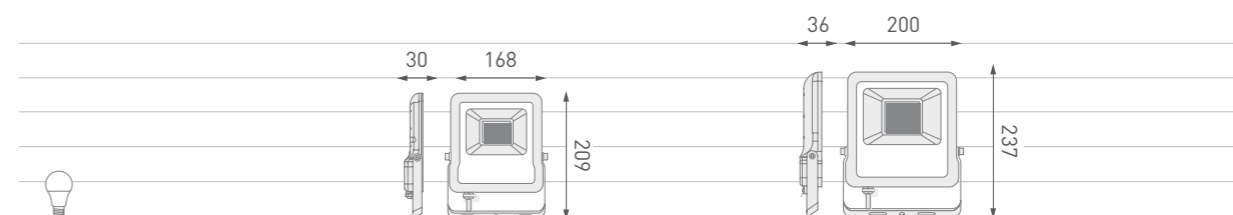

MODELO	BFLSV2-30	BFLSV2-50
Potencia	30W	50W
Corriente	480mA	800mA
Factor de Potencia	≥0.5	≥0.5
Protección SPD	2kv	2kv
Tiempo de Arranque	<5s	<5s
Función Dimerizable	No	No
Material del Cuerpo	Aluminio	Aluminio
Material del Frente	PC	PC
LED SMD	2835 - 36pcs	2835 - 54pcs
THD	< 40%	< 40%
Tamaño	168x209x30mm	200x237x36mm
Peso	650g	990g



### CARACTERÍSTICAS ELÉCTRICAS

Tensión	AC110-265V~
Frecuencia	50-60Hz
Anti-High-Volt	1500VAC
Clase	I
ON/OFF Switch	25000
CRI	≥ 80
SDCM	≤ 6
Garantía	5 años
Temperatura	-20°C~+45°C

Vida Útil



50.000hs



Ángulo de Apertura

### PROTECCIÓN

IP65 IK05

MODELO	PFLS-20W-110D-8		PFL-30W-110D-8		PFL-50W-110D-8	
	Cálido	Frío	Cálido	Frío	Cálido	Frío
Tipo de Blanco	Cálido	Frío	Cálido	Frío	Cálido	Frío
Temperatura Color	3000K	5700K	3000K	5700K	3000K	5700K
Flujo Luminoso	26000LM±10%	26000LM±10%	39000LM±10%	39000LM±10%	65000LM±10%	65000LM±10%
	SKU	EAN13	SKU	EAN13	SKU	EAN13
Cálido	PFLS-20W-110D-830-WW	7428325606746	PFLS-30W-110D-830-WW	7428325606760	PFLS-50W-110D-830-WW	7428325606784
Frío	PFLS-20W-110D-857-CW	7428325606753	PFLS-30W-110D-857-CW	7428325606777	PFLS-50W-110D-857-CW	7428325606791

# Reflectores Sensor

Línea PRO



ESCANEA EL CÓDIGO O  
HACÉ CLICK PARA VER  
TODOS LOS PRODUCTOS

MACROLED®



20W

30W

50W



Ángulo de  
Detección



Rango de  
Detección



Válvula  
Anti-Humedad

**ADVERTENCIA:**  
Los reflectores deben estar instalados  
con una caja estanca para proteger la  
estanqueidad del artefacto.

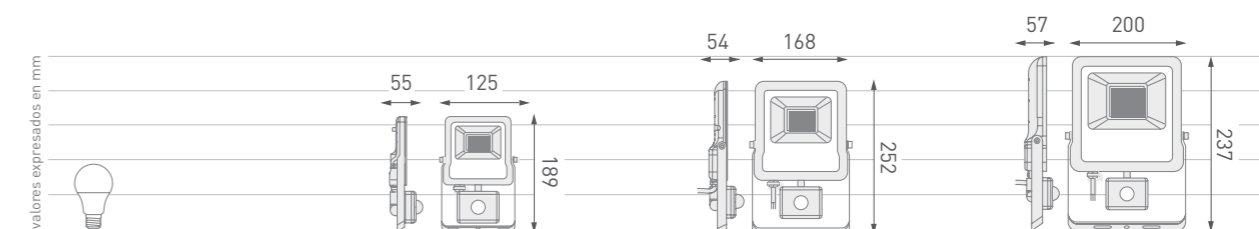

MODELO	PFLS-20W-110D-8	PFLS-30W-110D-8	PFLS-50W-110D-8
Potencia	20W	30W	50W
Corriente	320mA	480mA	800mA
Factor de Potencia	≥ 0.5	≥ 0.5	≥ 0.5
Protección SPD	2kV	2kV	2kV
Tiempo de Arranque	< 5s	< 5s	< 5s
Función Dimerizable	No	No	No
THD	< 40%	< 40%	< 40%
Material del Cuerpo	Aluminio	Aluminio	Aluminio
Material del Frente	PC	PC	PC
LED SMD	2835 - 24pcs	2835 - 36pcs	2835 - 54pcs
Tamaño	189x125x55mm	168x252x54mm	200x237x57mm
Peso	330g	650g	990g

# SOLAR

Clickeá en cada imagen para ir a la página 

MACROLED®



227 • ESTACAS



231 • LUCES DE PARED



237 • REFLECTORES SOLARES



241 • LUCES DE CALLE



ESCANEA EL CÓDIGO O  
HACÉ CLICK PARA VER  
LA FAMILIA COMPLETA



Mirá el video

MODELO	ELSX2-2W-IP65	ELSX4-4W-IP65
Tipo de Blanco	Cálido	Cálido
Temperatura Color	3000K	3000K
Flujo Luminoso	80-100lm / 160lm	180-200lm / 320lm
SKU	ELSX2-2W-IP65-WW	ELSX4-4W-IP65-WW

# Estacas Artefactos



ESCANEA EL CÓDIGO O  
HACÉ CLICK PARA VER  
TODOS LOS PRODUCTOS

MACROLED

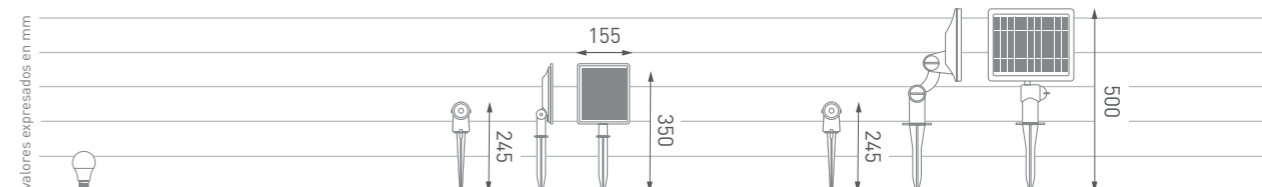

MODELO	ELSX2-2W-IP65	ELSX4-4W-IP65
EAN13	7428325575691	7428325575707
Potencia	2W	4W
Batería	2x 3.7V 2000 mAh	3x 3.7V 2000 mAh
Autonomía	12-14 hs	12-14 hs
Tiempo de carga	6-8 hs	6-8 hs
Protección	IP65	IP65
Material del Cuerpo	PC + Aluminio	PC + Aluminio
Panel Solar	Silicio Policristalino	Silicio Policristalino
CRI	70Ra	70Ra
Montaje	Suelo	Suelo
Ángulo Ajustable	Si	Si
Función Dimerizable	No	No
Cable	PVC 3 mts	PVC 3mts
Peso	0.83 Kg	1.54 Kg
Equivalencia Incandescente	15W	30W
Garantía	1 Año	1 Año

ÍNDICE

# Estacas Artefactos



ESCANEA EL CÓDIGO O  
HACÉ CLICK PARA VER  
TODOS LOS PRODUCTOS

MACROLED®

Cabezal  
Regulable



ON/OFF Switch  
Con botón de  
encendido / apagado



PANEL SOLAR  
Silicio Policristalino



Mirá el video

## MODELO ELSX1-2W-IP65

Tipo de Blanco	Cálido	Frío
Temperatura Color	3000K	6500K
Flujo Luminoso	130-150lm / 250lm	130-150lm / 250lm
SKU	ELSX1-2W-IP65-WW	ELSX1-2W-IP65-CW
EAN13	7428325575875	7428325575882

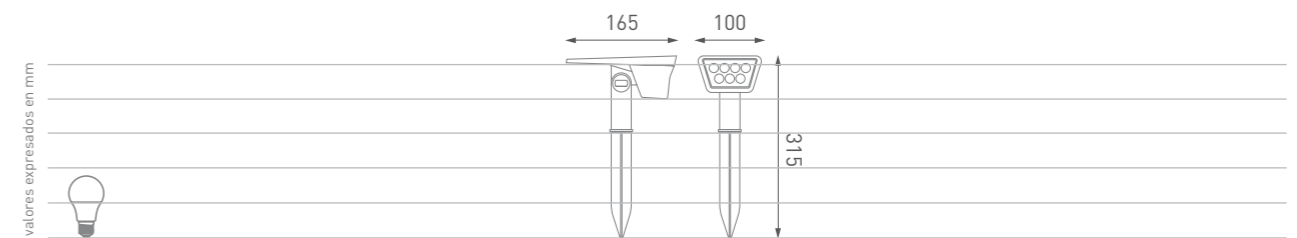

## MODELO

## ELSX1-2W-IP65

Potencia	2W
Batería Reemplazable	1x 3.7V 2200 mAh
Autonomía	6 hs
Tiempo de carga	5-6 hs
Protección	IP65
Material del Cuerpo	ABS + PS
Panel Solar	Silicio Policristalino
CRI	80Ra
Montaje	Pared / Suelo
Ángulo Ajustable	Si
Función Dimerizable	No
LED SMD	3030 - 7pcs
Peso	0.285Kg
Equivalencia Incandescente	20W
Garantía	1 Año

ÍNDICE

# Luces de Pared

## Artefactos



ESCANEA EL CÓDIGO O  
HACÉ CLICK PARA VER  
TODOS LOS PRODUCTOS

MACROLED



1.5W



x1 Batería de Lito  
Reemplazable

5W



x2 Baterías de Lito  
Reemplazables

10W

valores expresados en mm

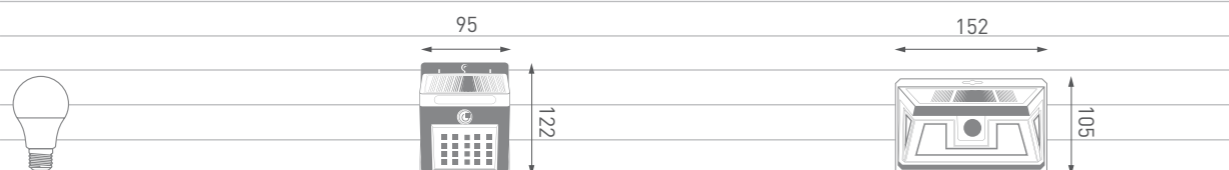

MODELO	ASP-1.5W-IP54	ASPSM-5W-IP65
Potencia	1.5W	5W
Fotocélula	Si	Si
Sensor de Movimiento	No	Si
Batería	1x 3.7V 1800 mAh	1x 3.7V 2200 mAh
Autonomía	9 hs	8-10 hs
Tiempo de carga	6-8 hs	8-10 hs
Protección	IP54	IP65
Función Dimerizable	No	No
Material del Cuerpo	ABS + PC	ABS + PC
Panel solar	Silicio Monocristal	Silicio Monocristal
Temperatura	-20°C + 45°C	-20°C + 45°C
Tamaño	152x105x45	152x105x45
Peso	0.2Kg	0.2Kg
Equivalencia Incandescente	10W	50W
Garantía	1 Año	1 Año

Tipo de Blanco	Cálido	Frío	Cálido	Frío
Temperatura Color	3000K	6500K	3000K	6500K
Flujo Luminoso	50lm	50lm	500lm / 300lm	500lm / 300lm
SKU	ASP-1.5W-IP54-WW	ASP-1.5W-IP54-CW	ASPSM-5W-IP65-WW	ASPSM-5W-IP65-CW
EAN13	7428325575615	7428325575622	7428325575639	7428325575646

valores expresados en mm

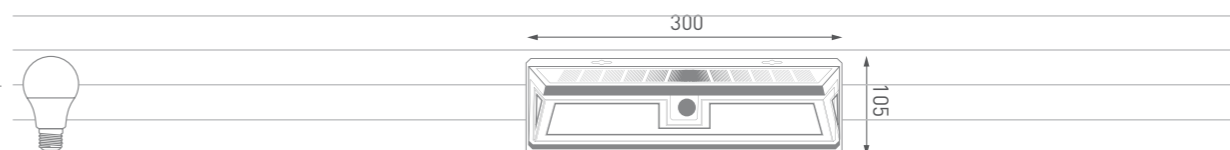

MODELO	ASPSM-10W-IP65
Potencia	10W
Fotocélula	Si
Sensor de Movimiento	Si
Batería	2x 3.7V 2200 mAh
Autonomía	8-10 hs
Tiempo de carga	8-10 hs
Protección	IP65
Función Dimerizable	No
Material del Cuerpo	ABS + PC
Panel solar	Silicio Monocristal
Temperatura	-20°C + 45°C
Tamaño	300x105x48
Peso	0.405Kg
Equivalencia Incandescente	100W
Garantía	1 Año

Tipo de Blanco	Cálido	Frío
Temperatura Color	3000K	6500K
Flujo Luminoso	1000lm / 600lm	1000lm / 600lm
SKU	ASPSM-10W-IP65-WW	ASPSM-10W-IP65-CW
EAN13	7428325575653	7428325575660



# Luces de Pared

## Funciones



ESCANEA EL CÓDIGO O  
HACÉ CLICK PARA VER  
TODOS LOS PRODUCTOS

MACROLED®



ASP-1.5W-IP54



ASPM-5W-IP65



ASPM-10W-IP65

### ASP-1.5W-IP54



1

Con fotocélula, Se enciende al 100% constante, ante la ausencia de luz ambiente y sin función de movimiento.

### ASPM-5W-IP65



Se enciende al 100% al detectar movimiento. Se apaga luego de 30 seg. de inactividad.

### ASPM-10W-IP65



Se enciende al 100% al detectar movimiento. Se apaga luego de 30 seg. de inactividad.

2



Se enciende al 50% constante, ante la ausencia de luz ambiente y sin función de movimiento.



Se enciende al 50% constante, ante la ausencia de luz ambiente y sin función de movimiento.

3



Se enciende al 50%. Al detectar movimiento, pasa al 100% y vuelve al estado anterior luego de 30 seg. de inactividad.



Se enciende al 50%. Al detectar movimiento, pasa al 100% y vuelve al estado anterior luego de 30 seg. de inactividad.



Mirá el video



Mirá el video

# Luces de Pared

## Tipo Brick



ESCANEA EL CÓDIGO O  
HACÉ CLICK PARA VER  
TODOS LOS PRODUCTOS

MACROLED®



Autonomía:  
2 a 4 noches  
según el modo  
(alta/baja)



IP65  
Waterproof



Sensor de  
Movimiento

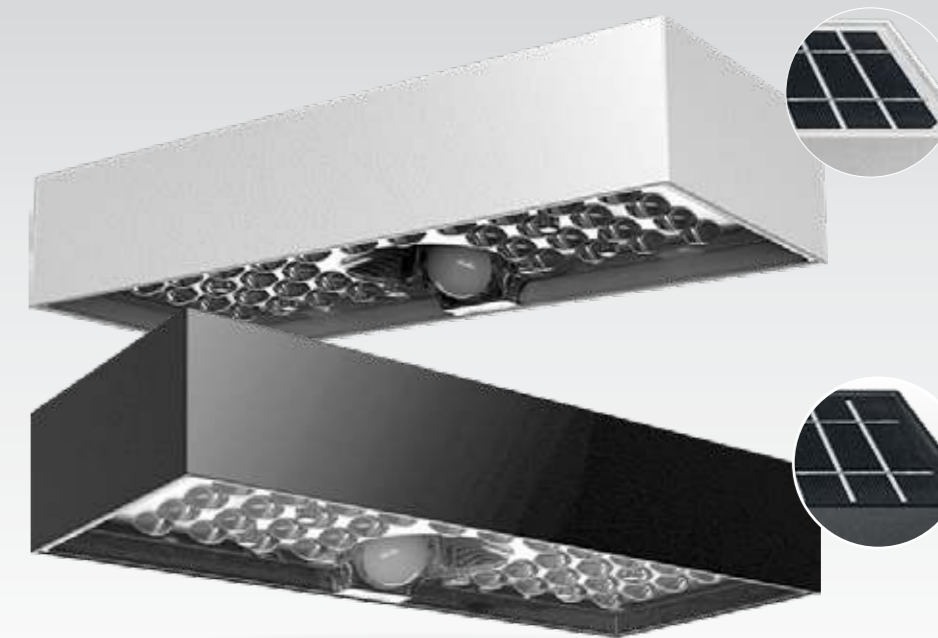

SSLL-6W-B-WW

SSLL-6W-N-WW

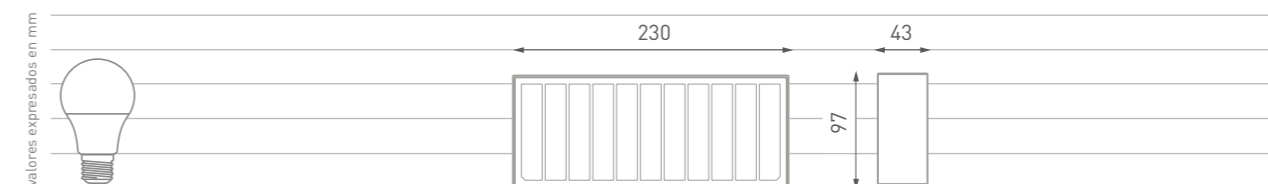

MODELO	SSLL-6W-B-WW	SSLL-6W-N-WW
EAN13	7428325578340	7428325578333
Potencia		6W
Fotocélula		Si
Sensor de movimiento		Si
Protección		IP65
Batería	3.7V 18650/3000 mAh/3.7V	
Autonomía	2 a 4 noches según el modo (alta/baja)	
Tiempo de carga	8-10 hs	
Función Dimerizable	No	
Material del Cuerpo	ABS+PC	
LED SMD	2835x35pcs	
Panel solar	Silicio monocristalino	
Temperatura	Cálido - 3000K	
Tamaño	230x97x43mm	
Peso	0.72Kg	
Equivalencia Incandescente	80W	
Garantía	2 Años	

ÍNDICE

# Reflectores Solares

## Autónomos



ESCANEA EL CÓDIGO O  
HACÉ CLICK PARA VER  
TODOS LOS PRODUCTOS

MACROLED®



Autonomía:  
1 noche  
(luz constante)  
a 5 noches  
(con sensor)



Autonomía: 6-8hs  
(luz constante)  
a 5 noches  
(con sensor)



SSFL-5W



SSFL-10W

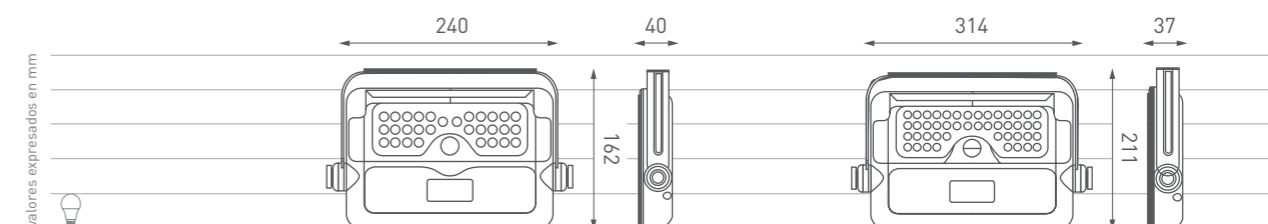

MODELO	SSFL-5W	SSFL-10W
Potencia	5W	10W
Fotocélula	Si	Si
Sensor de movimiento	Si	Si
Rango del sensor	120° / <6m	120° / <8m
Protección	IP65	IP65
Batería	3.7V 3000 mAh	7.4V 3000 mAh
Autonomía	1 noche (luz constante) a 5 noches (con sensor)	6-8hs (luz constante) a 5 noches (con sensor)
Tiempo de carga	6 hs	6 hs
Función Dimerizable	No	No
Material del Cuerpo	ABS+PC	ABS+PC+Metal
LED SMD	2835x30pcs	2835*64pcs
Panel solar	Silicio monocristal 11V, 6Wp	Silicio monocristal 11V, 6Wp
Tamaño	240x162x40mm	314x211x37mm
Peso	0,62kg	1.65kg
Equivalencia Incandescente	50W	100W
Garantía	2 Años	2 Años



Mirá el video

MODELO	SSFL-5W		SSFL-10W	
	Cálido	Frío	Cálido	Frío
Tipo de Blanco				
Temperatura Color	3000K	6000K	3000K	6000K
Flujo Luminoso	500lm / 100lm	500lm / 100lm	1150lm / 115lm	1150lm / 115lm
SKU	SSFL-5W-WW	SSFL-5W-CW	SSFL-10W-WW	SSFL-10W-CW
EAN13	7428325578357	7428325578364	7428325578371	7428325578388

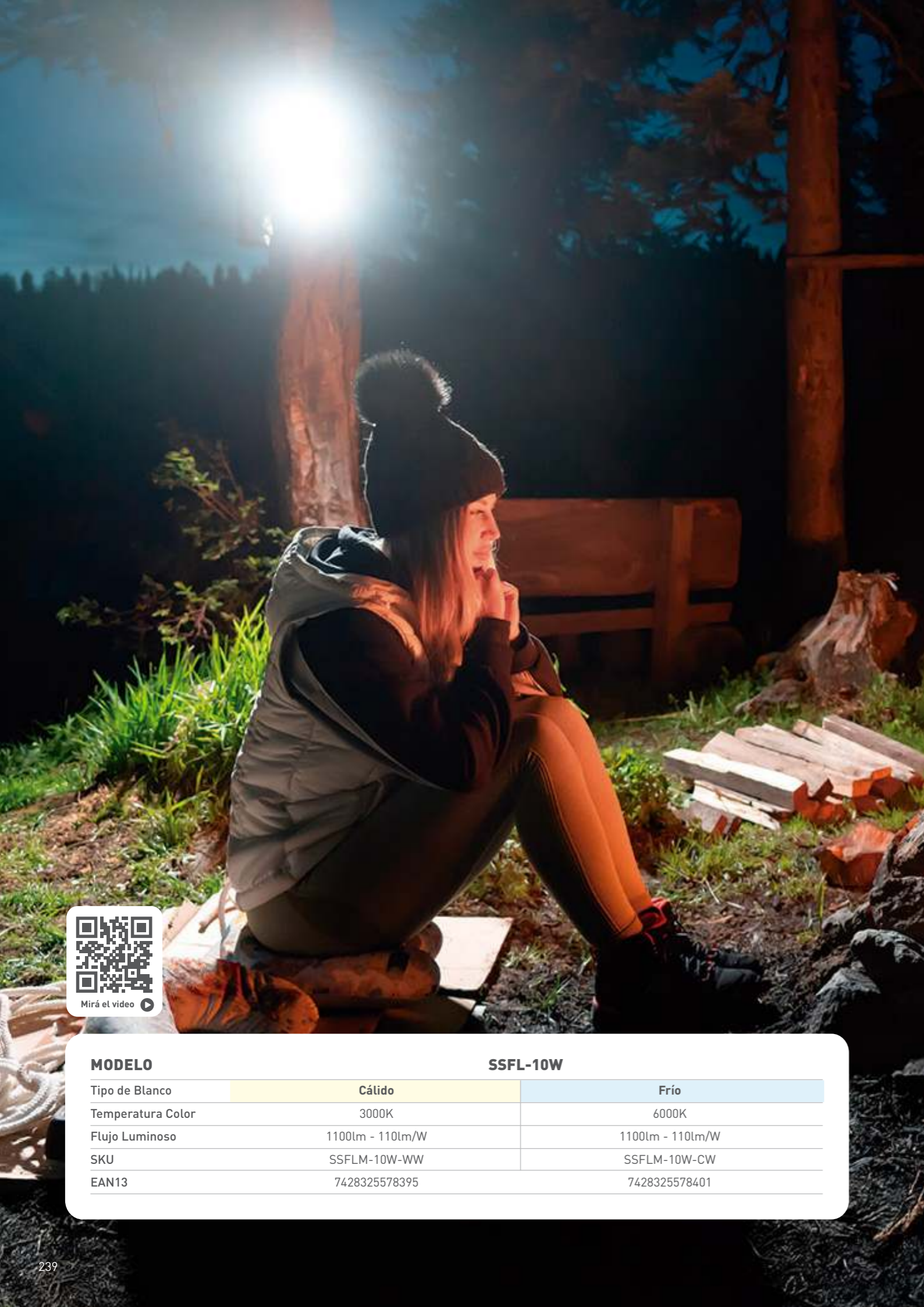

Mirá el video

**MODELO SSFL-10W**

Tipo de Blanco	Cálido	Frío
Temperatura Color	3000K	6000K
Flujo Luminoso	1100lm - 110lm/W	1100lm - 110lm/W
SKU	SSFLM-10W-WW	SSFLM-10W-CW
EAN13	7428325578395	7428325578401

# Reflector Solar

## Sensor de Movimiento



ESCANEA EL CÓDIGO O  
HACÉ CLICK PARA VER  
TODOS LOS PRODUCTOS

MACROLED®



Autonomía:  
6-30hs



Ángulo de  
Detección



Rango de  
Detección



IP65  
Waterproof

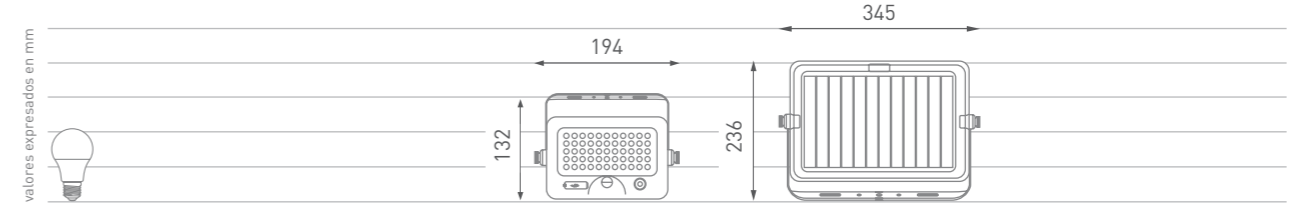

MODELO	SSFLM-10W
Potencia	10W
Fotocélula	Si
Sensor de Movimiento	Si
Rango del sensor	120° / <6m
Autonomía	6-30hs según modo de uso
Tiempo de Carga	8 hs
Control Remoto	No
Material del Cuerpo	ABS+PC
Panel Solar	Silicio Monocristalino
Protección	IP65
Temperatura	-20° +50°
Tamaño	345x236x25mm
Peso	2.9Kg
Equivalencia Incandescente	100W
Garantía	2 Años

ÍNDICE



Mirá el video

valores expresados en mm

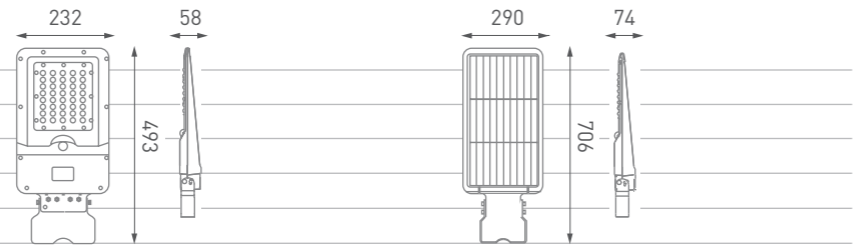

MODELO	SSSL-15W	SSSL-40W
EAN13	7428325578418	7428325578425
Potencia	15W	40W
Fotocélula	Si	Si
Sensor de Movimiento	Si	Si
Autonomía	6-50hs (1-5 noches) según configuración	6-30hs (1-3 noches) según configuración
Tiempo de Carga	6 hs	8-10 hs
Control Remoto	No	Si
Material del Cuerpo	ABS+PC	ABS+PC, anti-UV
Panel Solar	Silicio Monocristalino	Silicio Monocristalino
Protección	IP65	IP65
Tipo de LED	2835 - 40pcs	2835 - 90pcs
Tamaño	493x232x58mm	706x290x74mm
Peso	2.03Kg	1.65Kg
Equivalencia Incandescente	150W	400W
Garantía	2 Años	2 Años
Tipo de Blanco	Frío	Frío
Temperatura Color	6000K	6000K
Flujo Luminoso	1600lm	4800lm
SKU	SSSL-15W-CW	SSSL-40W-CW

# Luces de Calle

## Sensor de movimiento



ESCANEA EL CÓDIGO O  
HACÉ CLICK PARA VER  
TODOS LOS PRODUCTOS

MACROLED®

- IP65 Waterproof
- Sensor de Movimiento
- Ángulo de Detención 120°



Rango de Detección 8m

15W

Autonomía: 6-50hs (1-5 noches) según configuración



Rango de Detección 12m

40W

Autonomía: 6-30hs (1-3 noches) según configuración

ÍNDICE

# SENSORES Y FOTOCÉLULAS

Clickeá en cada imagen para ir a la página 



245 • FOTOCÉLULAS



247 • SENSORES DE MOVIMIENTO / EMBUTIR Y ENROSCAR



249 • SENSORES DE MOVIMIENTO TECHO



250 • SENSORES DE MOVIMIENTO / PARED Y TECHO



ESCANEA EL CÓDIGO O  
HACÉ CLICK PARA VER  
LA FAMILIA COMPLETA



ESCANEA EL CÓDIGO O  
HACÉ CLICK PARA VER  
TODOS LOS PRODUCTOS



Protección  
UV - IP54



Detecta Luz  
de Ambiente



FC01-6A-15LUX



FC02-10A-80LUX



FC03-25A-80LUX



Zócalo  
Nema



Alumbrado  
público



Potección  
IP54



FC04-10A-35LUX



COMPATIBLE CON  
LUMAX



Tensión  
AC85-305V



Zócalo  
Nema



Alumbrado  
público



Potección  
IP54



FC05-10A-35LUX

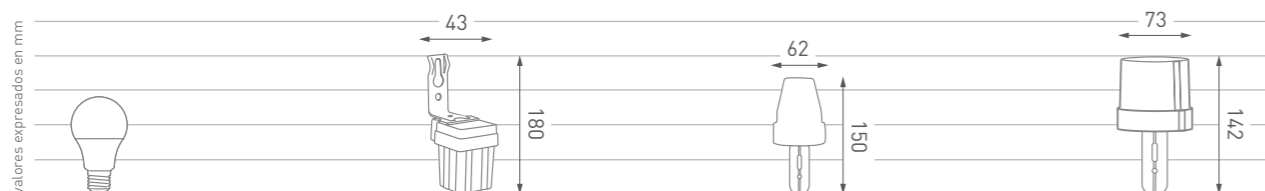

MODELO	FC01-6A-15LUX	FC02-10A-80LUX	FC03-25A-80LUX
EAN13	7428325578012	7428325578487	7428325578494
Tensión	AC220-240V	AC220-240V	AC220-240V
Corriente	6A	10A	25A
Frecuencia	50-60Hz	50-60Hz	50-60Hz
Detección de luz ambiente	<5-15LUX	<5-80LUX	<5-80LUX
Dimensiones	43x35x180mm	62x62x150mm	73x73x142mm
Peso	51grs	67grs	96grs
Protección	UV - IP54	UV - IP54	UV - IP54
Temperatura	-10°~+40°C	-10°~+40°C	-10°~+40°C
Garantía	2 años	2 años	2 años

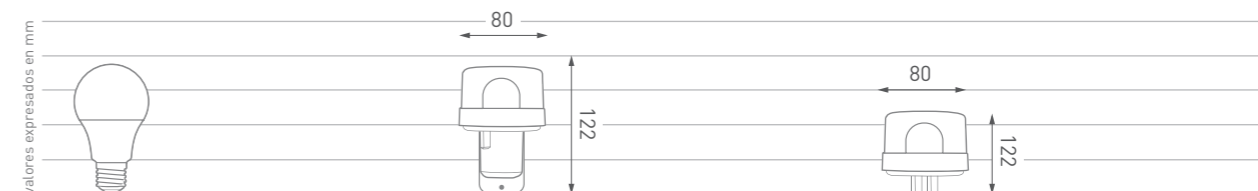

MODELO	FC04-10A-35LUX	FC05-10A-35LUX-IP54
EAN13	7428325578500	7428325609679
Tensión	AC220-240V	AC85-305V
Corriente	10A	10A
Frecuencia	50-60Hz	50-60Hz
Detección de luz ambiente	<5-35LUX	<5-35LUX
Dimensiones	80x80x122mm	Ø81x56mm
Peso	170grs	86grs
Protección	UV - IP54	UV - IP54
Temperatura	-10°~+40°C	-10°~+40°C
Garantía	2 años	2 años

# Sensores

## De Embutir y E27



ESCANEA EL CÓDIGO O  
HACÉ CLICK PARA VER  
TODOS LOS PRODUCTOS

MACROLED®



Distancia de  
Detección Máx.



Ángulo de  
Detección



Protección  
IP20



SMEB-360-6M-IP20



Distancia de  
Detección Máx.



Ángulo de  
Detección



Protección  
IP20



SMEB-360-12M-IP20



Distancia de  
Detección Máx.



Ángulo de  
Detección



Casquillo E27



Luz Regulable  
3-2000



Tiempo Regulable  
5-300s



SMPL-360-6M-E27

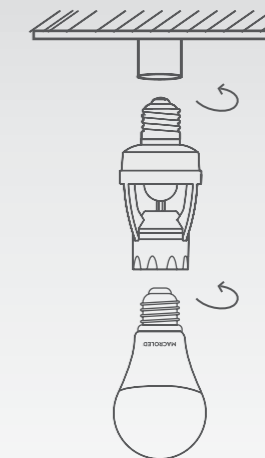

MODELO	SMEB-360-6M-IP20	SMEB-360-12M-IP20
EAN13	7428325577985	7428325577992
Tensión	AC220-240V	AC220-240V
Frecuencia	50-60Hz	50-60Hz
Rango de detección	360°	360°
Distancia Máxima	6 metros	12 metros
Dimensiones	Ø76x75.6mm	Ø76x87.3mm
Peso	90.5grs	98grs
Clase	Clase I	Clase II
Interior	IP20	IP20
Protección	UV	UV
Temperatura	-20°~+40°C	-20°~+40°C
Garantía	5 años	5 años

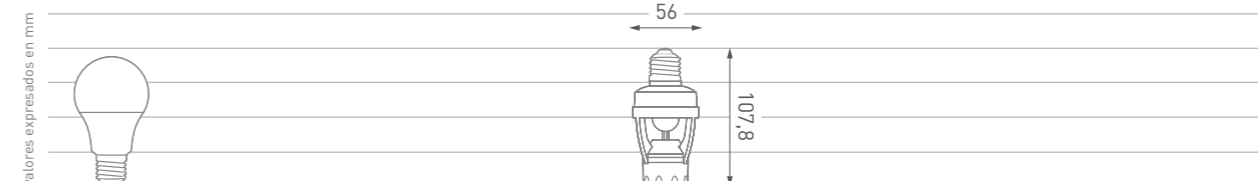

MODELO	SMPL-360-6M-E27
EAN13	7428325578005
Tensión	AC220-240V
Frecuencia	50-60Hz
Rango de detección	360°
Distancia Máxima	6 metros
Dimensiones	Ø56x107.8mm
Peso	69.5grs
Clase	Clase II
Interior	IP20
Protección	UV
Temperatura	-20°~+40°C
Garantía	3 años

# Sensores

## De Techo y Pared



ESCANEA EL CÓDIGO O  
HACÉ CLICK PARA VER  
TODOS LOS PRODUCTOS

MACROLED®



SMTB-360-6M-IP20



Distancia de  
Detección Máx. 6m  
Ángulo de  
Detección 360°



SMTB-360-8M-IP20



Distancia de  
Detección Máx. 8m  
Ángulo de  
Detección 360°



SMTB-360-20M-IP20



Distancia de  
Detección Máx. 20m  
Ángulo de  
Detección 360°



SMPB-180-12M-IP44  
SMPN-180-12M-IP44

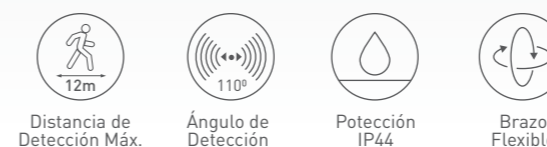

Distancia de  
Detección Máx. 12m  
Ángulo de  
Detección 110°  
Protección  
IP44  
Brazo  
Flexible



SMPB-180-12M-IP44  
SMPN-180-12M-IP44



Distancia de  
Detección Máx. 12m  
Ángulo de  
Detección 110°  
Protección  
IP65

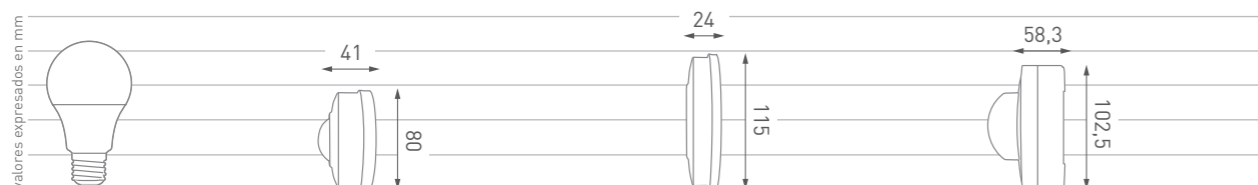

MODELO	SMTB-360-6M-IP20	SMTB-360-8M-IP20	SMTB-360-20M-IP20
EAN13	7428325577930	7428325577916	7428325577923
Tensión	AC220-240V	AC220-240V	AC220-240V
Frecuencia	50-60Hz	50-60Hz	50-60Hz
Rango de detección	360°	360°	360°
Distancia Máxima	6 metros	8 metros	20 metros
Dimensiones	Ø80x41mm	Ø115x24mm	102.5x102.5x58.3mm
Peso	82grs	103.5grs	139grs
Clase	Clase II	Clase II	Clase II
Interior	IP20	IP20	IP20
Protección	UV	UV	UV
Temperatura	-20°~+40°C	-20°~+40°C	-20°~+40°C
Garantía	5 años	5 años	5 años

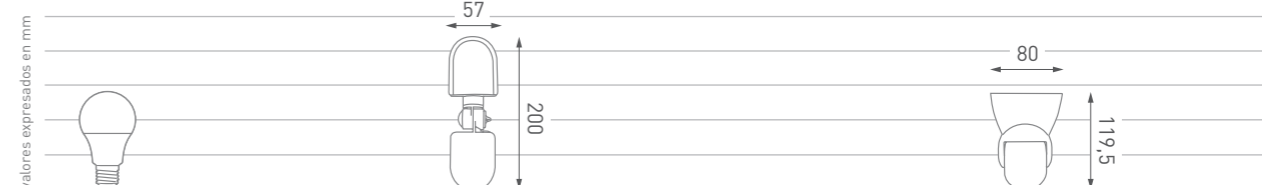

MODELO	SMPB-180-12M-IP44	SMPN-180-12M-IP44	SMPB-180-12M-IP44	SMPN-180-12M-IP44
EAN13	7428325577947   7428325577954		7428325577947   7428325577954	
Tensión	AC220-240V		AC220-240V	
Frecuencia	50-60Hz		50-60Hz	
Rango de detección	180°		180°	
Distancia Máxima	5-12 metros		12 metros	
Dimensiones	200x57x47mm		119.5x80x51.5mm	
Peso	140grs		158grs	
Clase	Clase II		Clase II	
Interior	IP44		IP65	
Protección	UV		UV	
Temperatura	-20°~+40°C		-20°~+40°C	
Garantía	3 años		5 años	

# SMART

Clickeá en cada imagen para ir a la página 

MACROLED®



255 • MR16 Y BULBO

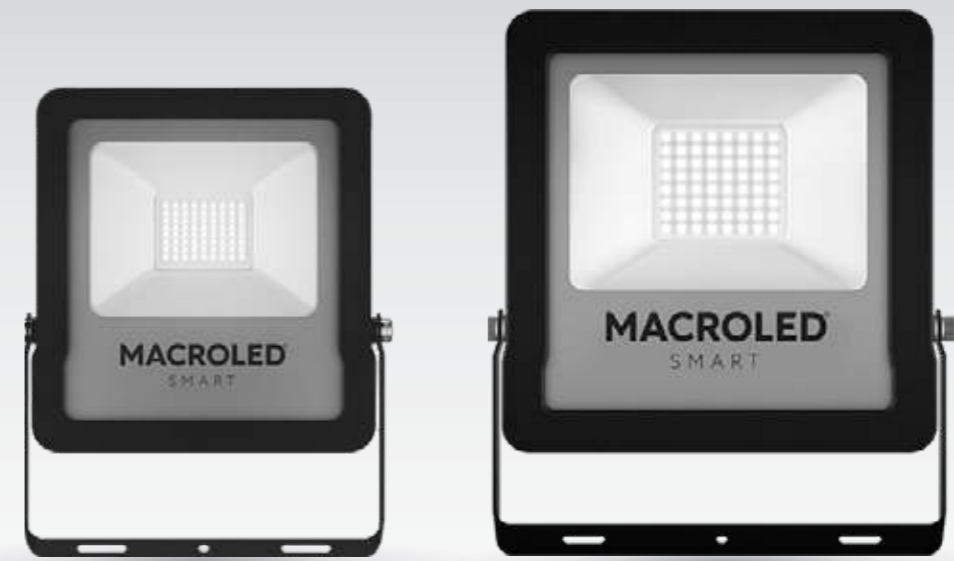

257 • REFLECTORES



259 • ENCHUFE E INTERRUPTOR



261 • SENSORES



ESCANEA EL CÓDIGO O  
HACÉ CLICK PARA VER  
LA FAMILIA COMPLETA



### CONTROLA TODOS TUS DISPOSITIVOS SMART DESDE NUESTRA APP

Creamos nuestra App para ofrecer una mejor experiencia de usuario. Encontrala en el App Store y en Google Play, o descargala desde el siguiente código QR:



#### DESCARGAR LA APP

1

Creamos nuestra app para ofrecer así una mejor experiencia de usuario. La misma se puede encontrar en el App Store y en Google Play, o descargarse desde el código QR.

#### CREAR USUARIO Y / O INICIO DE SESIÓN

2

- A. No tengo cuenta.
- B. Tengo cuenta.
- C. No recuerdo mi contraseña



#### AGREGAR DISPOSITIVO

3

De manera manual o a través del listado de la app.



#### CREAR FAMILIAS

4

Esta opción define todos los ambientes del hogar o espacio, para organizar todos los dispositivos y compartirlos con otras personas.

Agregue o elimine habitaciones en una familia y maneje la configuración de todas las habitaciones en una familia desde un solo lugar.

Agregue o elimine para que otros familiares manejen sus dispositivos, para agregar participantes, los mismos deberán estar registrados en la app.

Agregue o actualice la ubicación geográfica de su familia ubicandola mediante GPS.



# Dicro y Bulbo

## Lámparas



ESCANEA EL CÓDIGO O  
HACÉ CLICK PARA VER  
TODOS LOS PRODUCTOS

MACROLED®



Mirá el video

### CARACTERÍSTICAS ELÉCTRICAS

Tensión	AC100-240V
Frecuencia	50-60Hz
CRI	80Ra
Lente	Polycarbonato
ON / OFF Switch	15.000
Garantía	2 años
Temperatura	-25° +65°

Vida útil  
20.000 hs



Ángulo de  
Apertura



Ángulo de  
Apertura



### CONTROL POR VOZ

Controla todos tus dispositivos mediante los asistentes de voz Alexa®, Siri® o Google Assistant®.



### DISEÑO DE ESCENAS

Programas combinaciones de dispositivos con distintas tonalidades y funciones.



### PROGRAMACIÓN ON/OFF

Programa tus dispositivos para que prendan o apaguen, cuándo y cómo vos quieras mediante nuestra App.



### GARANTÍA Y ASISTENCIA

2 años de Garantía por defectos de fabricación y asistencia gratuita por redes sociales.

### MODELO

**SDL-MR16-5W-RGB**

**SBT-A60-12W-RGB**

Tipo de Blanco	R+G+B+WW+CW				R+G+B+WW+CW			
Temperatura Color	2700K	4500K	6500K	RGB	2700K	4500K	6500K	RGB
Flujo Luminoso	360lm	380lm	400lm	400-700nm	945lm	1000lm	1050lm	400-700nm

SKU

SDL-MR16-5W-RGB

SBT-A60-12W-RGB



Multicolor RGB + Blancos



GU10 - 5W



A60 - 12W

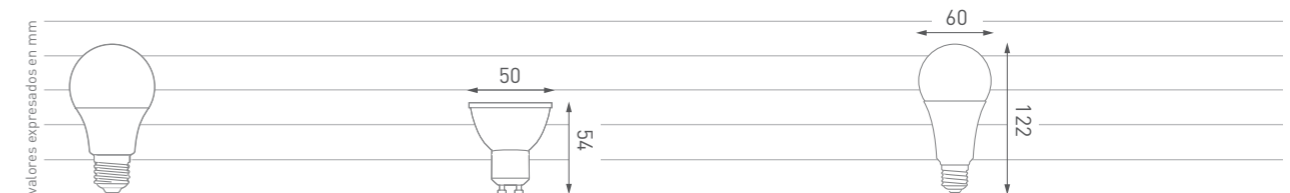

### MODELO

**SDL-MR16-5W-RGB**

**SBT-A60-12W-RGB**

EAN13	7428325575905	7428325575899
Potencia	5W	12W
Corriente	50mA	105mA
Casquillo	GU10	E27
Factor de Potencia	0.5	0.5
Conexión	Bluetooth WiFi 2.4 GHz	Bluetooth WiFi 2.4 GHz
Función Dimerizable	Mediante Smartphone	Mediante Smartphone
Compatibilidad	Siri®, Alexa®, Google Assistant®	Siri®, Alexa®, Google Assistant®
Material del Cuerpo	PC y Aluminio	PC y Aluminio
Chip SMD	2835 - 24pcs	2835 - 43pcs
Ángulo de Apertura	38°	200°
Tamaño	ø50x54mm	ø60x122mm
Peso	21g	50g

# Reflectores

## Artefactos LED



ESCANEA EL CÓDIGO O  
HACÉ CLICK PARA VER  
TODOS LOS PRODUCTOS

MACROLED®

Multicolor RGB + Blancos



20W



50W

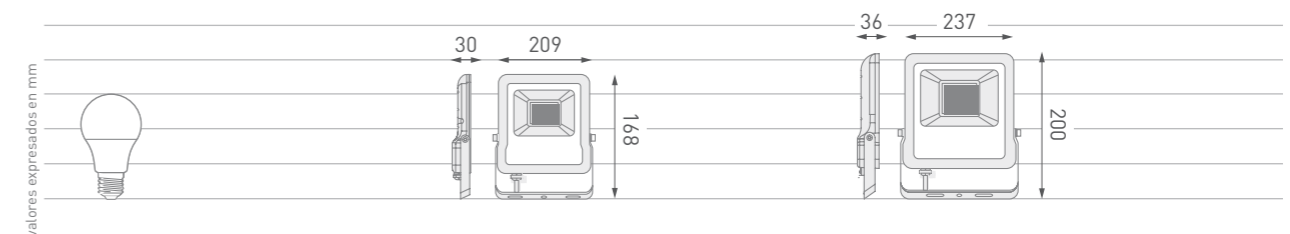

MODELO	SMA-FLSV2-20RGBWW	SMA-FLSV2-50RGBWW
EAN13	7428325576261	7428325576278
Potencia	20W	50W
Tensión	AC100-240V	AC100-240V
Frecuencia	50-60Hz	50-60Hz
Factor de Potencia	0.6	0.6
Conexión	Bluetooth WiFi 2.4 GHz	Bluetooth WiFi 2.4 GHz
Función Dimerizable	Mediante Smartphone	Mediante Smartphone
Compatibilidad	Siri®, Alexa®, Google Assistant®	Siri®, Alexa®, Google Assistant®
Material del Cuerpo	PC y Aluminio	PC y Aluminio
Material del Frente	Vidrio templado	Vidrio templado
LED	SMD 2835 72 pcs	SMD 2835 176 pcs
Ángulo de Apertura	95°	95°
Tamaño	209x168x30mm	237x200x36mm
Peso	0.65g	0.95g

### CARACTERÍSTICAS ELÉCTRICAS

Tensión	AC100-240V
Frecuencia	50-60Hz
Anti-High-Volt	1500V
EMC	No
CRI	≥ 80 Ra
Vida útil	25.000hs
ON/OFF Switch	15.000
Garantía	3 años
Temperatura	-25° +45°

### PROTECCIÓN

IP65 IK08



### CONTROL POR VOZ

Controla todos tus dispositivos mediante los asistentes de voz Alexa®, Siri® o Google Assistant®.



### DISEÑO DE ESCENAS

Programa combinaciones de dispositivos con distintas tonalidades y funciones.



### PROGRAMACIÓN ON/OFF

Programa tus dispositivos para que prendan o apaguen, cuándo y cómo vos quieras mediante nuestra App.



### GARANTÍA Y ASISTENCIA

3 años de Garantía por defectos de fabricación y asistencia gratuita por redes sociales.

### MODELO

Tipo de Blanco	R+G+B+WW+CW				R+G+B+WW+CW			
Temperatura Color	3000K	4500K	6500K	RGB	3000K	4500K	6500K	RGB
Flujo Luminoso	200lm	200lm	200lm	400-700nm	500lm	500lm	500lm	400-700nm

SKU SMA-FLSV2-20RGBWW SMA-FLSV2-50RGBWW





# Enchufe e Interruptor Smart



ESCANEA EL CÓDIGO O  
HACÉ CLICK PARA VER  
TODOS LOS PRODUCTOS

MACROLED®



ENCHUFE WI-FI SMART  
ESX1-2073



INTERRUPTOR SMART  
SSX2-WIFI



ON/OFF  
programable

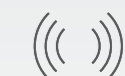

Conexión  
Inalámbrica

## INTERRUPTOR SMART

DIAGRAMA DE CONEXIONADO

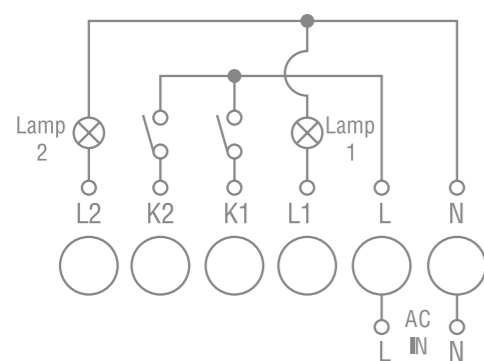

### CONTROL POR VOZ

Controla todos tus dispositivos mediante los asistentes de voz Alexa®, Siri® o Google Assistant®.



### DISEÑO DE ESCENAS

Programas combinaciones de dispositivos con distintas tonalidades y funciones.



### PROGRAMACIÓN ON/OFF

Programa tus dispositivos para que prendan o apaguen, cuándo y cómo vos quieras mediante nuestra App.



### GARANTÍA Y ASISTENCIA

2 años de Garantía por defectos de fabricación y asistencia gratuita por redes sociales.

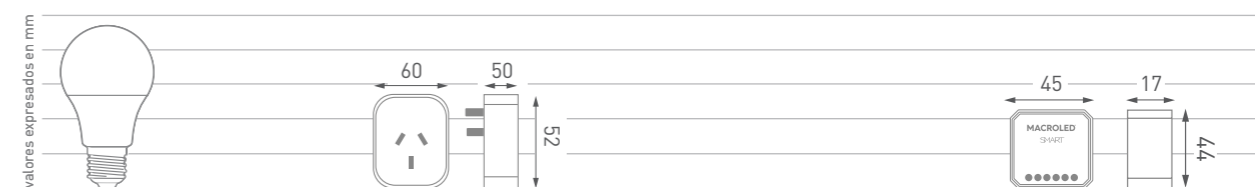

MODELO	ESX1-2073
EAN13	7428325576162
Tensión	AC100-240V
Potencia Máxima AC110V	1100W
Potencia Máxima AC220V	2200W
Corriente Máxima	10A
Frecuencia	50-60Hz
SPD	AC2000V
Material	PC ignífugo
Conexión Inalámbrica	Bluetooth WiFi 2.4 GHz
Protección	IP20
Temperatura	-10° +40°C
Tamaño	60x50x52mm
Peso	64g

MODELO	SSX2-WIFI
EAN13	7428325576179
Tensión	AC90-250V
Potencia Máxima AC110V	150W(X2)
Potencia Máxima AC220V	5A(x2)
Corriente Máxima	0.75-1.0mm2
Frecuencia	50-60Hz
Material	ABS V0
Conexión Inalámbrica	Bluetooth WiFi 2.4 GHz
Protección	IP20
Temperatura	-20° +45°C
Tamaño	45x44x17mm
Peso	38g

# Sensores Smart

## De Movimiento



ESCANEA EL CÓDIGO O  
HACÉ CLICK PARA VER  
TODOS LOS PRODUCTOS

MACROLED®



SMSTB-360-5M-BL

SMSTB-360-5M-3AAA

SMSPB-110-8M-3AAA



Distancia de  
Detección Máj.



Ángulo de  
Detección



Distancia de  
Detección Máj.



Ángulo de  
Detección



MODELO	SMSTB-360-5M-BL	SMSTB-360-5M-3AAA	SMSPB-110-8M-3AAA
EAN13	7428325578043	7428325578036	7428325578029
Material	ABS	PC	PC
Certificación	CE-RED, Rosh 2.0, FCC	CE-RED, Rosh 2.0, FCC	CE-RED, Rosh 2.0, FCC
Batería	Litio Recargable USB	Alkalina 3x AAA	Alkalina 3x AAA
Puerto de Carga	Micro USB 5V/1A	-	-
Conexión	Inalámbrica 2.4 GHz	Inalámbrica 2.4 GHz	Inalámbrica 2.4 GHz
Ángulo Detección	360°	Horizontal/Vertical: 120°	Horizontal/Vertical: 110°
Distancia Máxima	5m	5m	8m
Protección	IP20	IP20	IP20
Peso	65grs	50grs	83grs
Dimensiones	60x60x20mm	65x65x30mm	64x64x80mm
Temperatura	-20°~+50°C	0°~+40°C	10°~+40°C
Garantía	1 año	1 año	1 año

ÍNDICE

SMART 262

+ APP Compatible  
IOS y Android

+ Historial de seguimiento  
Alertas y Notificaciones

+ Automatizaciones  
Dá órdenes a  
más productos

+ Fácil instalación  
Soporte o Pegamento



### DETECTOR DE MOVIMIENTOS

El sensor detecta movimiento y envía notificación o alerta a la app.



### ASOCIACIÓN DE ESCENAS

La app asocia la escena con un producto smart y le da una orden. Ej: al detectar movimiento encender o apagar un Bulbo Led Smart.



### AUTOMATIZACIÓN

Se puede generar mas de una escena, para que ante la actividad o inactividad del sensor, los productos vinculados a la app operen de distinta manera.



### GARANTÍA Y ASISTENCIA

1 año de Garantía por defectos de fabricación y asistencia gratuita por redes sociales.





# Sensor Smart

## De Humo



ESCANEA EL CÓDIGO O  
HACÉ CLICK PARA VER  
TODOS LOS PRODUCTOS

MACROLED®



Con Alarma



x2  
Baterías Alkalinas  
incluidas



SSH-30M2-2AAA

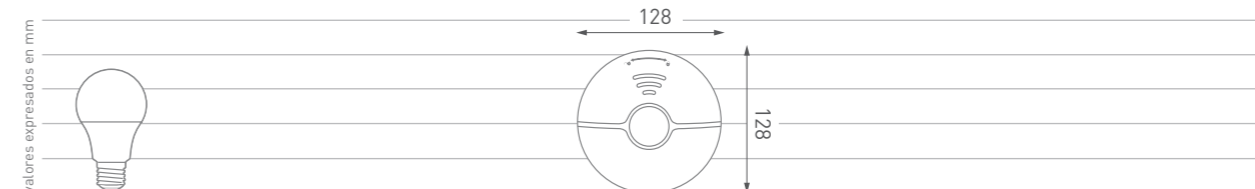

### MODELO

EAN13

Material

Batería

Niveles de Sonido

Peso

Conexión

Densidad de Alarma

Protección

Temperatura

Garantía

### SSH-30M2-2AAA

7428325578074

ABS

Alkalina 2x AAA (Incluidas)

≥ 85dB / 3M

128grs

Inalámbrica 2.4 GHz

128x49mm

Luz Roja

IP20

-10°~+50°C

1 año

+ APP Compatible  
**IOS y Android**

+ Historial de seguimiento  
**Alertas y Notificaciones**

+ Automatizaciones  
**Dá órdenes a  
más productos**

+ Fácil instalación  
**Soporte o Pegamento**



### DETECTOR DE HUMO

El sensor detecta escapes de humo y envía notificación o alerta a la app.



### ASOCIACIÓN DE ESCENAS

La app asocia la escena con un producto smart y le da una orden. Ej: al detectar movimiento encender o apagar un Bulbo Led Smart.



### AUTOMATIZACIÓN

Se puede generar mas de una escena, para que ante la actividad o inactividad del sensor, los productos vinculados a la app operen de distinta manera.



### GARANTÍA Y ASISTENCIA

1 año de Garantía por defectos de fabricación y asistencia gratuita por redes sociales.





# Sensores Smart

## Para Puertas y Ventanas



ESCANEA EL CÓDIGO O  
HACÉ CLICK PARA VER  
TODOS LOS PRODUCTOS

MACROLED®

x2  
Baterías Alkalinas  
incluidas

AAA

Interfaz Micro  
USB 25V

Base desmontable  
Acceso ON/OFF - Reset

SSPV-2AAA

SSPV-BL

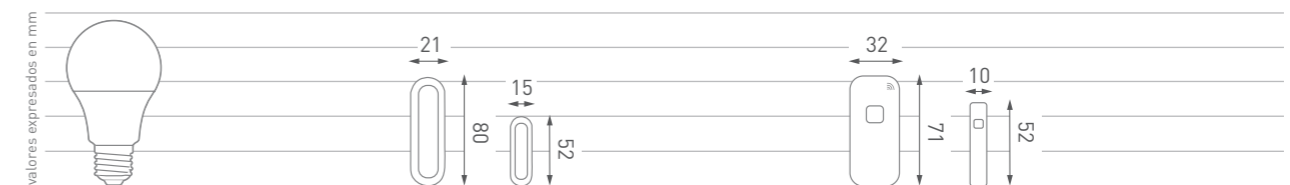

MODELO	SSPV-2AAA	SSPV-BL
EAN13	7428325578050	7428325578067
Material	PC	ABS
Batería	Alkalina 2x AAA	Litio 3.7V/500mAh Recargable
Peso	19.3grs	25grs
Conexión	Inalámbrica 2.4 GHz	Inalámbrica 2.4 GHz
Protección	IP20	IP20
Dimensiones	IP80x29x21mm / 15x14x52mm	32x11x71mm / 10x11x52mm
Temperatura	-10°~+50°C	-10°~+50°C
Garantía	1 año	1 año

ÍNDICE

+ APP Compatible  
**IOS y Android**

+ Historial de seguimiento  
**Alertas y Notificaciones**

+ Automatizaciones  
**Dá órdenes a  
más productos**

+ Fácil instalación  
**Soporte o Pegamento**



### DETECTOR DE MOVIMIENTOS

El sensor detecta movimiento y envía notificación o alerta a la app.



### ASOCIACIÓN DE ESCENAS

La app asocia la escena con un producto smart y le da una orden. Ej: al detectar movimiento encender o apagar un Bulbo Led Smart.



### AUTOMATIZACIÓN

Se puede generar mas de una escena, para que ante la actividad o inactividad del sensor, los productos vinculados a la app operen de distinta manera.



### GARANTÍA Y ASISTENCIA

1 año de Garantía por defectos de fabricación y asistencia gratuita por redes sociales.





## Control Infra Rojo Universal



Conexión USB 5V 1A



### AIRE ACONDICIONADO

Enciende el aire acondicionado antes de ir a casa para disfrutar de una temperatura cómoda con antelación.



### SMART TV

A través de encendido/apagado, controla el volumen, cambia el canal por número/nombre.



### VENTILADORES SMART

A través de encendido/apagado, controla los ventiladores a distancia.



### GARANTÍA Y ASISTENCIA

1 año de garantía por defectos de fabricación y asistencia gratuita por redes sociales.



# Sensor Smart

## Controlador Universal



ESCANEA EL CÓDIGO O  
HACÉ CLICK PARA VER  
TODOS LOS PRODUCTOS

MACROLED®

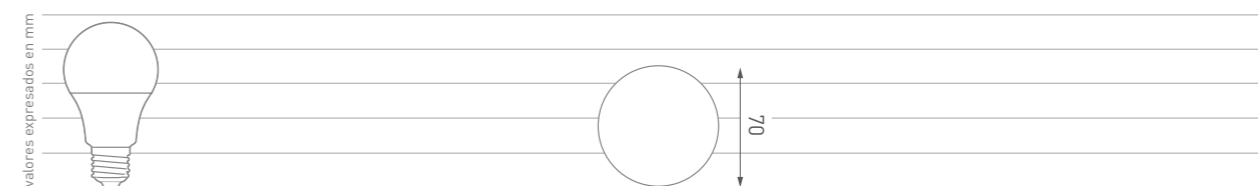

### MODELO

EAN13

### CSIR

7428325578098

Fuente de Alimentación

DC5V/1A / Línea USB-Typec (no incluye fuente)

Conexión

Inalámbrica 2.4 GHz

Material

PC+ABS

Protección

IP20

Peso

40.5grs

Dimensiones

Ø70x28mm

Temperatura

-10°~+50°C

Garantía

1 año

ÍNDICE

# MACROLED®

CATÁLOGO GENERAL  
2025 / 2026

